

# LED TUBE T8 EM

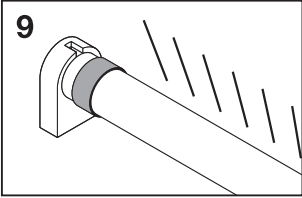

# LED TUBE T8 EM

	Conventional T8 fluorescent tube on CCG <sup>1)</sup>	Maximum case temperature <sup>2)</sup> (Tc)	Storage temperature <sup>3)</sup> (Ts)	Ambient temperature <sup>4)</sup> (Ta)
LEDTUBE T8 15 EM 438 5,4W 3000K	0.438 m = 15W (a+b)	70°C	-20°... 80°C	-20°... 45°C
LEDTUBE T8 15 EM 438 5,4W 4000K				
LEDTUBE T8 15 EM 438 5,4W 6500K				
LEDTUBE T8 18 EM 600 6,6W 3000K	0.6 m = 18W (a+b)			
LEDTUBE T8 18 EM 600 6,6W 4000K				
LEDTUBE T8 18 EM 600 6,6W 6500K				
LEDTUBE T8 16 EM 720 7W 3000K	0.72 m = 16W (a+b)			
LEDTUBE T8 16 EM 720 7W 4000K				
LEDTUBE T8 16 EM 720 7W 6500K				
LEDTUBE T8 30 EM 900 10W 3000K	0.9 m = 30W (a+b)			
LEDTUBE T8 30 EM 900 10W 4000K				
LEDTUBE T8 30 EM 900 10W 6500K				
LEDTUBE T8 38 EM 1050 11,6W 3000K	1.05 m = 38W (a)			
LEDTUBE T8 38 EM 1050 11,6W 4000K				
LEDTUBE T8 38 EM 1050 11,6W 6500K				
LEDTUBE T8 36 EM 1200 15W 3000K	1.2 m = 36W (a)			
LEDTUBE T8 36 EM 1200 15W 4000K				
LEDTUBE T8 36 EM 1200 15W 6500K				
LEDTUBE T8 58 EM 1500 18,3W 3000K	1.5 m = 58W (a)			
LEDTUBE T8 58 EM 1500 18,3W 4000K				
LEDTUBE T8 58 EM 1500 18,3W 6500K				

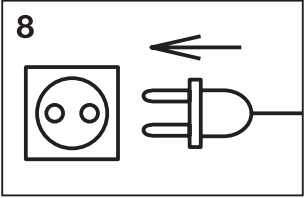
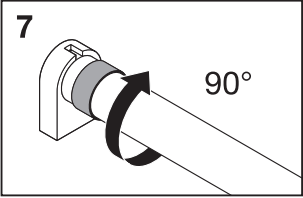
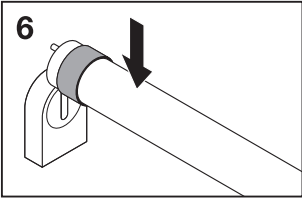
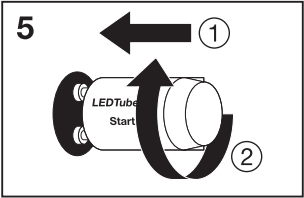
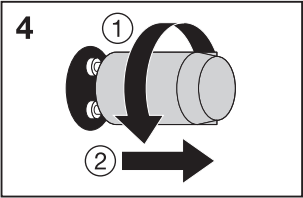
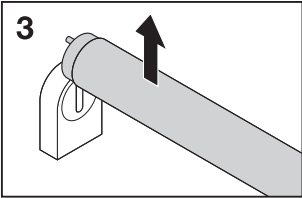
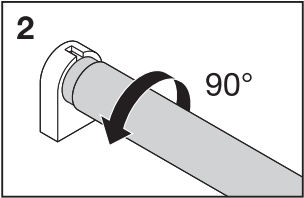
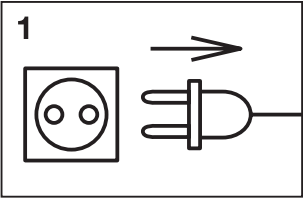
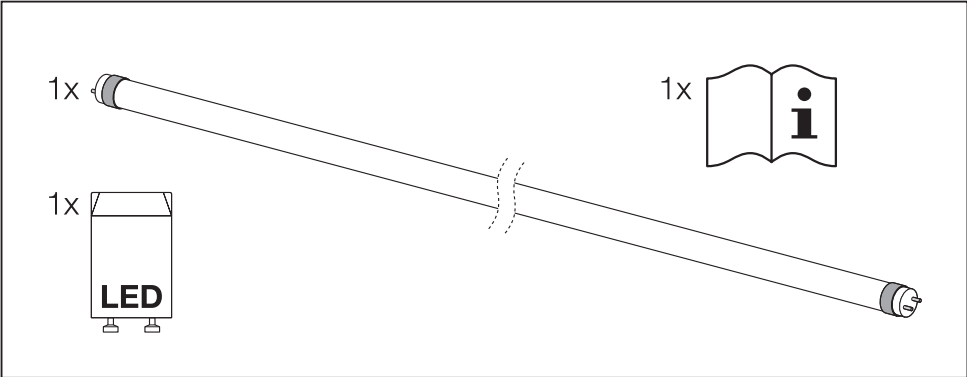
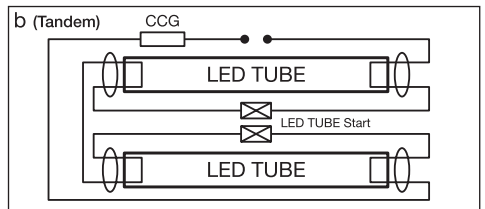
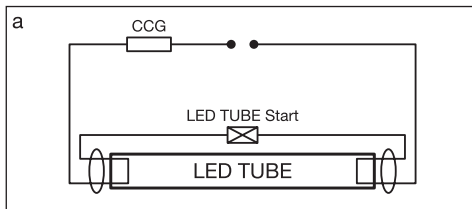

Ⓖ This lamp is designed for general lighting service (excluding for example explosive atmospheres). Since only lamp and starter are replaced there is no constructive modification to the luminaire. This lamp may not be suitable for use in all applications where a traditional fluorescent lamp has been used. The temperature range of this lamp is more restricted. In cases of doubt regarding the suitability of the application the manufacturer of this lamp should be consulted.  
 1) Conventional T8 fluorescent tube on CCG. 2) Maximum case temperature. 3) Storage temperature. 4) Ambient temperature. 5) Lamp to be used in dry conditions or in a luminaire that provides protection. 6) Lamp suitable for 50 Hz or 60 Hz operation. 7) Lamp not suitable for emergency operation. 8) Dimming not allowed. 9) LED replacement starter.

Ⓓ Diese Lampe ist für generelle Lichtenwendungen vorgesehen (ausgeschlossen sind beispielsweise explosionsgefährdete Bereiche). Da lediglich Lampe und Starter ausgetauscht werden, erfolgt keine konstruktive Veränderung der Leuchte. Diese Lampe ist möglicherweise nicht für alle Anwendungen geeignet, in denen eine herkömmliche Leuchtstofflampe verwendet wurde. Der Temperaturbereich dieser Lampe ist begrenzter. Bei Zweifeln hinsichtlich der Eignung der Anwendung sollte der Hersteller konsultiert werden.  
 1) Konventionelle T8-Leuchtstoffröhre auf CCG. 2) Maximale Gehäusetemperatur. 3) Lagertemperatur. 4) Umgebungstemperatur. 5) Lampe zur Verwendung unter trockenen Bedingungen oder in einer entsprechend geschützten Leuchte. 6) Lampe ist für den Betrieb an 50 Hz oder 60 Hz geeignet. 7) Lampe ist nicht geeignet für den Notbeleuchtungsbetrieb. 8) Dimmen nicht erlaubt. 9) Austausch-Starter für LED.

Ⓕ Le dispositif est conçu pour un service d'éclairage général (en dehors par exemple des atmosphères explosives). Vu que seuls l'ampoule et l'interrupteur sont remplaçables, il n'y a aucune modification de fabrication sur ce luminaire. Cette lampe peut ne pas être utilisable dans toutes les applications où un néon traditionnel a été utilisé. La fourchette de température de cette lampe est plus restreinte. En cas de doutes concernant la compatibilité de l'application, le fabricant de cette lampe devra être consulté.

1) Tube fluorescent conventionnel T8 sur CCG. 2) Température maximale du boîtier. 3) Température de stockage. 4) Température ambiante. 5) Lampe à utiliser dans un endroit sec ou sur un luminaire avec protection. 6) L'ampoule convient pour 50 Hz ou 60 Hz. 7) L'ampoule ne convient pas à un fonctionnement d'extrême urgence. 8) Sans gradation. 9) Remplacement du démarreur de LED.

Ⓘ Questa lampada è stata progettata per l'illuminazione generale (sono escluse ad esempio le atmosfere esplosive). Poiché sono stati sostituiti solamente la lampada e lo starter, non sono state apportate modifiche costruttive all'apparecchio di illuminazione. Questa lampada potrebbe non essere adatta per tutte le applicazioni previste con lampade fluorescenti tradizionali. Il campo di temperatura di questa lampada è infatti più limitato. In caso di dubbi sull'idoneità dell'applicazione, consultare il produttore della lampada.

1) Tubo fluorescente convenzionale T8 su CCG. 2) Massima temperatura dell'involucro. 3) Temperatura di stoccaggio. 4) Temperatura ambiente. 5) Lampada da utilizzarsi in ambienti asciutti, oppure protetta all'interno di un apparecchio di illuminazione. 6) Lampada adatta per il funzionamento a 50 Hz o a 60 Hz. 7) Lampada non adatta per il funzionamento di emergenza. 8) Dimmeraggio non consentito. 9) Starter di ricambio per LED.

Ⓖ Esta lámpara ha sido diseñada para la iluminación general (excluyendo, por ejemplo, atmósferas explosivas). Como solo hay que reemplazar la lámpara y el cebador no se necesita modificar la luminaria. Es posible que esta lámpara no sea apta para todos aquellos usos en los que se ha utilizado una lámpara fluorescente tradicional. El rango de temperatura de esta lámpara es más limitado. En caso de duda respecto al uso pertinente, se debe consultar al fabricante de esta lámpara.

1) Tubo fluorescente convencional T8 en CCG. 2) Temperatura máxima de la caja. 3) Temperatura de almacenamiento. 4) Temperatura de ambiente. 5) La lámpara deberá utilizarse en ambientes secos o en una luminaria que le ofrezca protección. 6) Lámpara apta para el funcionamiento a 50 Hz o 60 Hz. 7) La lámpara no es apta para el funcionamiento de emergencia. 8) No se permite regular. 9) Sustitución de estarter para LED.

## LED TUBE T8 EM

Ⓐ Esta lâmpada foi concebida para utilização na iluminação geral (excluindo, por exemplo, atmosferas potencialmente explosivas). Uma vez se procede, apenas, à substituição da lâmpada e do motor de arranque, não existe qualquer modificação construtiva na lâmpada. Esta lâmpada pode não ser adequada para ser utilizada em todas as aplicações, onde era utilizada uma lâmpada fluorescente convencional. A gama de temperatura desta lâmpada é mais restrita. Se tiver dúvidas sobre a aplicabilidade desta lâmpada, consulte o fabricante da mesma.

1) Lâmpada fluorescente convencional T8 em CCG. 2) Temperatura máxima da caixa. 3) Temperatura de armazenamento. 4) Temperatura ambiente. 5) A lâmpada deve ser utilizada num ambiente seco, ou num candeieiro que ofereça esta protecção. 6) Lâmpada apropriada para funcionamento a 50 Hz ou 60 Hz. 7) Lâmpada não apropriada para funcionamento a alta emergência. 8) Não é permitida a regulação da intensidade. 9) Arrancador de substituição do LED.

Ⓑ Ο λαμπτήρας έχει σχεδιαστεί για γενικό φωτισμό (εκτός από εκκρίξιμη ατμόσφαιρα παραδεδειγμένης). Από την στιγμή που μόνο ο λαμπτήρας και το στάρτερ αντικαθίστανται δεν υπάρχει κατασκευαστική τροποποίηση στο φωτιστικό. Αυτή η λύση ενδέχεται να είναι ακατάλληλη προς χρήση σε όλες τις εφαρμογές για τις οποίες έχει χρησιμοποιηθεί παραδοσιακός λαμπτήρας. Το εύρος θερμοκρασιών αυτής της λύσης είναι πιο περιορισμένο. Συμβουλευτείτε τον κατασκευαστή αυτής της λύσης σε περίπτωση που έχετε αμφιβολίες σχετικά με την καταλληλότητα της εφαρμογής.

1) Συμβατικός σωλήνας φθορίου T8 για χρήση σε φωτιστικό CCG. 2) Μέγιστη θερμοκρασία δοχείου. 3) Θερμοκρασία αποθήκευσης. 4) Θερμοκρασία περιβάλλοντος. 5) Η λύση πρέπει να χρησιμοποιείται υπό έπαιρο συνθήκες ή σε φωτιστικό που παρέχει προστασία. 6) Λαμπτήρας κατάλληλος για λειτουργία σε 50 Hz ή 60 Hz. 7) Λαμπτήρας ακατάλληλος για λειτουργία έκτακτης ανάγκης. 8) Δεν επιτρέπεται η ρύθμιση φωτεινότητας. 9) Εκκινητής LED λαμπτήρων αντικατάστασης.

Ⓒ Deze lamp is ontwikkeld voor algemene verlichtingsvoorzieningen (uitgesloten bijvoorbeelde omgevingen met explosiegevaar). Omdat alleen de lamp en startelektrische zijn vervangen, hoeft de constructie van de armatuur niet te worden gewijzigd. Deze lamp is wellicht niet geschikt voor het gebruik bij alle toepassingen, waarvoor een conventionele fluorescentielamp wordt gebruikt. Het temperatuurbereik van deze lamp is beperkt. Indien u twijfelt of deze lamp geschikt is voor de toepassing, dient u de fabrikant van deze lamp te raadplegen.

1) Conventionele T8-fluorescentiebus op CCG. 2) Maximum kisttemperatuur. 3) Opslagtemperatuur. 4) Omgevingstemperatuur. 5) Lamp voor gebruik in droge ruimten of in een armatuur dat bescherming tegen vocht biedt. 6) Lamp geschikt voor 50 Hz of 60 Hz gebruik. 7) Lamp niet geschikt voor gebruik in noodtoestanden. 8) Kan niet worden gedimd. 9) LED vervangen starter.

Ⓓ Denna lamp är konstruerad för allmänbelysning (omgivning med explosionsrisk är exempelvis uteslutad). Eftersom endast lampen och driftdonet byts ut har armaturens konstruktion inte ändrats. Denna lamp är självklart inte för alla användningar där traditionella lysrör tidigare har använts. Denna lampas temperaturområde är mer begränsat. Om du är osäker på om lampen är lämplig för den användning du har tänkt dig bör du rådfråga lampans tillverkare.

1) Konventionell T8-lysör på CCG. 2) Maximal temperatur hölje. 3) Förvarings-temperatur. 4) Omgivningstemperatur. 5) Lampan att skall användas i torra miljöer eller i en armatur som erbjuder skydd. 6) Lampan kan drivas med 50 Hz eller 60 Hz. 7) Lampan är lämplig inte för nöddrift. 8) Dimming är inte tillåtet. 9) LED ersättare tändare.

Ⓔ Lampo on suunniteltu yleishuoltoon silmälämpötilan (esimerkiksi räjähdysvaaralliset ympäristöt lukuun ottamatta). Valaisimeen ei kohdistu muutostöitä, sillä vain lamppu ja sytytin vaihdetaan. Tämä lamppu ei välttämättä sovi käytettäväksi kaikissa niissä käyttökohteissa, joissa perinteistä loistelamppua on käytetty. Tämän lampun lämpötila-alue on rajatumpi. Jos et ole varma käyttökohteen sopivuudesta, kysy neuvoa tämän lampun valmistajalta.

1) Tavonomainen T8-loistelputki CCG:llä. 2) Kotelon korkein lämpötila. 3) Varastoitu lämpötila. 4) Ympäristön lämpötila. 5) Lamppua tulee käyttää kuivissa olosuhteissa tai suojata tarvoavassa valaisimessa. 6) Lamppu soveltuu käytettäväksi 50 Hz tai 60 Hz taajuuksilla (CCG). 7) Lamppu ei soveltu turvavalaistuskäyttöön. 8) Himmennys ei sallittua. 9) LED-lampun vaihtosytytin.

Ⓕ Denne pæren er designet for vanlig belysning (ekskludert for eksempel eksplosive atmosfærer). Siden kun pæren og starter skiftes ut, er det ingen konstruktiv modifikasjon av armaturen. Denne pæren er muligens ikke egnet for bruk i alle applikasjoner der det har blitt brukt tradisjonelle lysrør. Temperaturområdet til denne pæren er mer begrenset. Ved tvil angående applikasjonen egnethet bør pæren produsent rådspørres.

1) Konvensjonell fluorescerende T8-lysør på CCG. 2) Maksimal kapslingstemperatur. 3) Lagringstemperatur. 4) Omgivelsestemperatur. 5) Pæren må brukes under tørre forhold eller i en lampe som gir beskyttelse. 6) Pæren passer for 50 Hz eller 60 Hz drift. 7) Pæren passer ikke for intens nöddrift. 8) Dimming ikke tillatt. 9) LED-starter, erstatning.

Ⓖ Denne lampe er designet til generell belysning (f.eks. er eksplosive atmosfærer udelukkede). Da kun lampen og starteren udskiftes, foretages der ikke nogen konstruktionsmæssig ændring af armaturet. Denne lampe kan være uegnet til nogle applikationer, hvor et traditionelt lysstofrør har været i brug. Denne lampes temperaturområde er mere begrænset. I tilfælde af tvivl angående applikationens egnethed skal denne lampes fabrikant rådspørges.

1) Konventionell T8-lysstofrør på CCG. 2) Maksimum kabinettertemperatur. 3) Opbevaringstemperatur. 4) Omgivelsestemperatur. 5) Lyskilden skal bruges i tørre omgivelser eller i et armatur, som beskytter den. 6) Lampen er velegnet til drift med 50 Hz eller 60 Hz. 7) Lampen er ikke egnet til høj nöddrift. 8) Dæmpning er ikke tilladt. 9) LED-starter, udskriftingskomponent.

Ⓖ Tato zářivka je navržena pro běžné osvětlení (kromě např. výbušných prostředí). Poněvadž se mění pouze zářivka a startér, nedochází ke konstrukční změně svítidla. Toto svítidlo nemusí být vhodné pro všechny druhy použití, u kterých by používaly běžné zářivky. Rozsah teplot tohoto svítidla je omezený. Případné pochybnosti o vhodnosti použití byste měli konzultovat s výrobcem tohoto svítidla.

1) Běžná trubcová zářivka T8 na CCG. 2) Maximální teplota krytu. 3) Shodovací teplota. 4) Teplota okolního prostředí. 5) Žárovku je možné používat pouze v suchých podmínkách nebo ve svítidle, které poskytuje dostatečnou ochranu. 6) Žárovka vhodná pro provoz při 50 Hz nebo 60 Hz. 7) Žárovka nevhodná pro nouzový provoz. 8) Bez funkce stmívání. 9) Náhradní Osram LED startér.

Ⓖ Данная лампа создавалась для целей общего освещения (за исключением случаев использования, например, во взрывоопасных зонах). В светильнике необходимы только замена лампы и стартера. Эта лампа может быть непригодна для использования во всех применениях, в которых используется обычная флуоресцентная лампа. Эта лампа имеет более узкий температурный диапазон. При наличии сомнений в отношении пригодности для конкретного применения необходимо проконсультироваться с производителем данной лампы.

1) Стандартная флуоресцентная лампа T8 на CCG. 2) Максимальная температура корпуса. 3) Температура хранения. 4) Температура окружающей среды или в светильнике с защитой. 5) Лампа предназначена для работы при 50 Гц и 60 Гц. 7) Лампа не предназначена для аварийной эксплуатации. 8) Диммирование не разрешено. 9) Сменный стартер для светодиодной лампы.

Ⓖ A lámpa általános világítási célokra készült (kivéve például a robbanásveszélyes környezeteket). A lámpa és a gyújtó cseréje nem jár a lámpatest konstrukció megváltoztatásával. Elforgulhat, hogy ez a lámpa nem használható minden olyan helyzetben, ahol korábban hagyományos fénycsővet használtak. Ez a lámpa szűkebb hőmérséklet-tartományt rendelkezik. Ha kétsége merül fel azt illetően, hogy a lámpa használható-e az adott körülmények között, forduljon a lámpa gyártójához.

1) Hagyományos T8 fénycső CCG-n. 2) A burkolat maximális hőmérséklete. 3) Tárolási hőmérséklet. 4) Környezeti hőmérséklet. 5) A lámpa csak száraz környezetben vagy védelem nyújtó lámpatestben használható. 6) A lámpa 50 Hz és 60 Hz hálózaton egyaránt használható. 7) A lámpa nem alkalmas vészvilágítási üzembe. 8) Dimmelés nem engedélyezett. 9) LED cseregyújtó.

Ⓖ Lampa jest przeznaczona do obsługi ogólnej (z wyłączeniem, przykładowo, obszarów zagrożonych wybuchem). Wymiana podlega jedynie lampy i starter, nie wymaga modyfikacji konstrukcyjnej oświetlenia. Żarówka ta może być nieodpowiednia do zastosowań, w których wykorzystuje się tradycyjne świetlówki. Zakres temperatury żarówki jest bardziej ograniczony. W przypadku wątpliwości dotyczących zgodności żarówki do danego zastosowania należy skonsultować się z producentem.

1) Konwencjonalna świetlówka T8 na CCG. 2) Maksymalna temperatura obudowy. 3) Temperatura przechowywania. 4) Temperatura otoczenia. 5) Lampę można użytkować w suchych warunkach lub w oprawie zapewniającej odpowiednią ochronę. 6) Lampla odpowiednia do pracy z 50 Hz lub 60 Hz. 7) Lampla nie jest przeznaczona do pracy w warunkach podwyższonego zagrożenia. 8) Brak możliwości przyciemnienia. 9) Zapasowy zapłonnik LED.

Ⓖ Tāto zāřivka je navrhnta na bezné osvetlenie (okrem napr. výbušných prostredí). Pretože sa vymieňa len žiarivka a startér, nie je potrebná žiadna konstrukčná úprava svítidla. Toto svítidlo nemusí byť vhodné na všetky druhy použitia, pri ktorých by používali bezné žiarivky. Teplotný rozsah tohto svítidla je obmedzený. Případné pochybnosti o vhodnosti použitia by ste mali konzultovať s výrobcem tohto svítidla.

1) Běžná žiarivka T8 na CCG. 2) Maximálna teplota krytu. 3) Maximálna teplota krytu. 4) Teplota okolitého prostredia. 5) Žiarovku používať len v suchom prostredí alebo v svítidle, ktoré poskytuje dostatočnú ochranu. 6) Žiarivka vhodná na prevádzku pri 50 Hz alebo 60 Hz. 7) Žiarivka nevhodná na núdzovú prevádzku. 8) Bez funkcie stmievania. 9) Náhradný Osram LED startér.

Ⓖ Ta žarivka je oblikovana za splošno razsvetljavo (kar pa izključuje na primer eksplozivna ozračja). Ker samo žarivka in starter se spremenita, ni konstruktivnih strukturnih sprememb svetilke. Ta sijalka morda ni primerna za vse aplikacije, kjer se uporabljajo tradicionalne fluorescenčne sijalke. Temperaturni razpon te sijalke je bolj omejen. V primeru dvoma glede ustreznosti uporabe se o tem posvetujte s proizvajalcem te sijalke.

1) Konvencionalna fluorescenčna cev T8 na CCG. 2) Največja temperatura ohišja. 3) Temperatura shranjevanja. 4) Temperatura okolice. 5) Svetilko/sijalko je treba uporabljati v suhih razmerah ali v svetilu, ki zagotavlja zaščito. 6) Svetilka primerna za delovanje pri frekvenci od 50 Hz ali 60 Hz. 7) Svetilka ni primerna za delovanje pri nujnih primerih. 8) Zatemnjevanje ni dovoljeno. 9) Nadomestni zaganjalnik za LED.

**(TR)** Bu lampa genel aydınlatma sağlamak için tasarlanmıştır (örneğin patlayıcı ortamlar hariç). Sadece lampa ve starter değiştirildiği için armatürün yapısında hiçbir değişikliğin olmamıştır. Bu lampa, klasik bir floresan lambanın kullanıldığı tüm uygulamaların için uygun olmayabilir. Bu lambanın sıcaklık aralığı daha kesitlidir. Uygulanamayan elverişliliği konusunda şüphelerinizi varsa bu lambanın üreticisine danışmanız gerekir.

1) Elektromanyetik balast (CCG) üzerinde konvansiyonel T8 floresan tüp. 2) Maksimum cağa sıcaklığı. 3) Saklama sıcaklığı. 4) Ortam sıcaklığı. 5) Lampa kuru yerlerde veya korumalı aydınlatmalarda kullanılmıdır. 6) Lampa 50Hz veya 60Hz işletime uygundur. 7) Lampa acil durum işletimine uygun değildir. 8) Karartma yasaktır. 9) LED deęiştirme starteri.

**(HR)** Izvor svjetlosti je dizajniran za opću rasvjetu (isključujući primjerice eksplozivne atmosfere). Budući se mijenja samo žarulja i starter, nije potrebna konstruktivna modifikacija svjetiljke. Ova svjetiljka možda neće biti pogodna za korištenje u svim primjenama gdje se koriste tradicionalne fluorescentne svjetiljke. Raspon temperatura ove svjetiljke je ograničeniji. U slučaju sumnje u pogledu prikladnosti primjene, potrebno je konzultirati proizvođača ove svjetiljke.

1) Fluorescentna cijev T8 na konvencionalnom kontrolnom uređaju. 2) Maksimalna temperatura kućišta. 3) Temperatura skladištenja. 4) Temperatura okoline. 5) Žarulja se može koristiti u suhim uvjetima ili u svjetiljki koja pruža zaštitu. 6) Žarulja pogodna za rad na 50 Hz ili 60 Hz. 7) Žarulja nije pogodna za rad u protupaničnoj rasvjeti. 8) Regulacija nije dozvoljena. 9) Zamjenski starter LED.

**(RO)** Această lampă este proiectată pentru iluminat general (cu excepția, de exemplu, a mediorilor explozive). Deoarece se schimbă doar lampa și starterul, corpul de iluminat nu necesită modificări. Este posibil ca această lampă să nu fie indicată pentru utilizare în toate aplicațiile în care se folosesc lămpi fluorescente tradiționale. Intervalul de temperatură al acestei lămpi este mai restrâns. În caz de incertitudine cu privire la aplicabilitate consultați fabricantul acestei lămpi.

1) Tub fluorescent convențional T8 pe CCG. 2) Temperatura maximă a carcasei. 3) Temperatura de depozitare. 4) Temperatura ambientală. 5) Lampă pentru uz în mediu uscat sau într-un corp de iluminat care asigură protecție. 6) Lampă funcționare la 50 Hz sau la 60 Hz. 7) Lampa nu este potrivită pentru funcționare de urgență. 8) Nu se poate regla intensitatea luminoasă. 9) Starter înlocuie LED.

**(BG)** Тази лампа е предназначена за общо осветление (с изключение например на експлозивни атмосфери). Тъй като се подменя само лампата и стартера, то осветелното тяло не се изменя конструктивно. Тази лампа може да не е подходяща за всички приложения, при които е била използвана традиционна флуоресцентна лампа. Температурният диапазон на тази лампа е по-ограничен. В случай на съмнение относно пригодността за определено приложение трябва да се отвори запитване към производителя.

1) Конвенционална флуоресцентна лампа T8 на CCG. 2) Мaksimalna температура на кутията. 3) Температура на съхранение. 4) Околна температура. 5) Лампа за употреба при сухи условия или в осветелно тяло, което осигурява защита. 6) Лампа подходяща за работа на 50 Hz или 60 Hz. 7) Лампа неподходяща за аварийно осветление. 8) Не е позволено диммиране. 9) Резервен стартер за LED осветление.

**(SD)** See lamp on loodud tavaliseks valgustamiseks (kaasa arvatud nt plahvatusohtlikus keskkonnas kasutamiseks). Kuna välja vahetatakse ainult lamp ja starter, ei kaane sellega valgusti ehitusliku muutmist. See lamp ei pruugi sobida kõiki-deks sellistes rakendustes, milleks kasutatatakse traditsioonilisi päevavalguslampe. Selle lambi temperatuurivahemik on palju piiratum. Juhul, kui kahtlete selle lambi sobivuses teie rakenduse jaoks, tuleks konsulteerida lampi tootjaga.

1) Tavaline T8 luminofoorlamp CCG-ga. 2) Maksimalne temperatuur temperatuur. 3) Ladustamistemperatuur. 4) Keskkonnatemperatuur. 5) Pirmi tuleb kasutada kuivades tingimustes või kaitset pakkuvas lambis. 6) Lamp sobib kasutamiseks sagedusega 50 Hz või 60 Hz. 7) Lamp ei sobi kasutamiseks kõrge prioriteediga hädaolukordades. 8) Hämardamine ei ole võimalatud. 9) LED-i varustar.

**(LT)** Ši lampa skirta įprastiniam apšvietimui (pvz., išskyrus sprogią aplinką). Kai pakeičiama lampa ir starteris, kiti šviestuvo modifikavimai negalimi. Ši lampa gali netikti naudoti visur, kur naudojamos įprastos fluorescencinės lempos. Šios lempos temperatūros diapazonas yra labiau apribotas. Jei abejojate dėl to, ar ši lampa tinka naudoti, pastariktę su šios lempos gamintoju.

1) Įprasta T8 vamzdinė fluorescencinė lampa ant CCG. 2) Maksimali dėžės temperatūra. 3) Sandėliavimo temperatūra. 4) Aplinkos temperatūra. 5) Lampa naudoti sausomis sąlygomis arba šviestuve su apsauga. 6) Lampa tinkama 50 Hz arba 60 Hz dažniams. 7) Lampa netinkama avariniam apšvietimui. 8) Reguliavimas (DIM) neleidžiamas. 9) Atsarginis LED starteris.

**(LV)** Ši lampa ir izstrādāta vispārīgam apgaismošanai (neiekļauj, piemēram, sprādzienbīstamas atmosfēras). Tā kā tikai lampa un starteris ir aizvietoti, nav pārveidojumu gaismekļa konstrukcijā. Šī spuldzē var nebūt piemērota izmantošanai visās ierīcēs, kurās parasti izmanto fluorescējošās spuldzes. Šīs spuldzes temperatūras diapazons ir ierobežotāks. Šaubu gadījumos, saistībā ar ierīces atbilstību nepieciešams sazināties ar spuldzes ražotāju.

1) Parastā T8 cauruļveida luminescences spuldze (CCG). 2) Maksimalā ietvara temperatūra. 3) Uzglabāšanas temperatūra. 4) Apkārtnējās vietas temperatūra. 5) Spuldzī jāizmanto sausos apstākļos vai gaismeklī kas nodrošina aizsardzību. 6) Lampa piemērota 50 Hz vai 60 Hz darbam. 7) Lampa nav piemērota nopietnu ārkārtas situāciju darbam. 8) Nav atļauts aptumšot. 9) LED nomainas starteris.

**(SK)** Ova lampa je izstrādāna za troška osvetlenia (isključujući, na primer, eksplozivne atmosfere). Pošto se menjaju samo lampa i starter, nema modifikacija u konstrukciji svjetiljke. Ova svjetiljka možda neće biti prikladna za upotrebu u svim primjenama gde se koriste tradicionalne fluorescentne lampe. Opseg temperatura ove svjetiljke je ograničeniji. U slučaju sumnje u pogledu prikladnosti primjene, potrebno je konsultovati proizvođača ove svjetiljke.

1) Konvencionalna fluorescentna cev T8 na CCG-u. 2) Maksimalna temperatura kućišta. 3) Temperatura skladištenja. 4) Temperatura okoline. 5) Sijalica može da se koristi u suhim uslovima ili u svjetiljki koja pruža zaštitu. 6) Svjetiljka pogodna za rad pri frekvenciji od 50 Hz ili 60 Hz. 7) Svjetiljka nije prikladna za rad u hitnim slučajevima. 8) Zatamnivanje nije dopušteno. 9) Zamenski starter LED.

**(UA)** Ця лампа розроблена для освітлення загального призначення (за винятком випадків вибухонебезпечного середовища). Оскільки замінюється лише лампа і пусковий пристрій, то не відбувається жодних конструктивних змін світильника. Ця лампа може не підходити для застосування за усіх умов, коли використовуються традиційна лампа денного світла. Діапазон температури роботи цієї лампи більш обмежений. Якщо ви сумніваєтесь щодо відповідності способу використання, проконсультуйтеся з виробником цієї лампи.

1) Звичайна флуоресцентна трубка T8 на CCG. 2) Максимальна температура корпусу. 3) Температура зберігання. 4) Температура оточуючого середовища. 5) Лампа призначена для використання в сухих умовах або в світильнику, обладнаному засобами захисту. 6) Лампа розрахована для експлуатації при 50 Гц або 60 Гц. 7) Лампа не розрахована для роботи за високовольтних умов. 8) Димрування не дозволяється. 9) Пусковий пристрій для заміни світлодіода.

**(KZ)** Бұл шам жалпы жарық беру қызметі үшін арналған (мысалы: жарылу атмосферасынан басқа). Шам мен стартер ауыстырылғандықтан, шамдалға құрылымдық түрлендіру жалсамайды. Бұл шамды едеттегі люминесценция шамы қолданылатын барлық қолданбаларға пайдалану қолайлы болмайды. Бұл шамның температура ауқымы көбірек шектелген. Қолданбаға үйлесімділігіне қатысты күмәнді жағдайда осы шамның өндірушісінен кеңес алуған жөн.

1) CCG бойынша едеттегі T8 флуоресцентті түтік. 2) Максимальды корпус температурасы. 3) Сақтау температурасы. 4) Қоршаған орта температурасы. 5) Шам құрғақ жағдайда немесе қорғанысы бар шамдал ішінде қолданылуы тиіс. 6) Шам 50 Гц немесе 60 Гц жұмысына қолайлы. 7) Шам төтенше жағдай жұмысына қолайлы емес. 8) Жарықты азайтуға рұқсат етілмейді. 9) ЖД ауыстыру стартері.



Lamp to be used in dry conditions or in a luminaire that provides protection<sup>5)</sup>



Lamp suitable for 50Hz or 60Hz operation<sup>6)</sup>



Lamp not suitable for emergency operation<sup>7)</sup>



Dimming not allowed<sup>8)</sup>



LED replacement starter<sup>9)</sup>



IP20



FR Les ampoules et tubes et leurs accessoires se recyclent



Points de collecte sur [www.quefairedemesdechets.fr](http://www.quefairedemesdechets.fr)



LEDVANCE GmbH  
Steiner Furt 62  
86167 Augsburg, Germany  
[www.ledvance.com](http://www.ledvance.com)

C10449057  
G11171155  
01.06.23

© LEDVANCE Ltd, Aquila House  
Delta Crescent, Westbrook, Warrington  
WA5 7NR, United Kingdom