

10-4

www.10-4.dk

**BYGGECENTER
TØMMERHANDEL**



MONTAGEVEJLEDNING

HØGILD HEGN

DIT NYE HØGILD HEGN

Vi håber, at du bliver glad for dit nye hegn med WPC og vil nyde det mange år fremover. For at opnå det bedste resultat er det vigtigt at læse og følge vores monteringsvejledning nøje. Det sikrer korrekt montage og minimerer risikoen for montagefejl.

INDEN DU GÅR IGANG:

Ved modtagelse

Vær sikker på at inspicere for eventuelle skader under transport og at de leverede varer matcher det, der står på fragtbrevet/følgesedlen. Eventuelle skader skal straks rapporteres til fragtfirmaet, og det er vigtigt at notere dette tydeligt på fragtbrevet. Det er en god idé at dokumentere eventuelle skader med billeder.

Udpakning af varerne

Eventuelle synlige fejl på produkterne skal sorteres fra. Det er ikke muligt at reklamere over defekte produkter, der allerede er monteret eller modificeret på anden vis.

Gældende monteringsvejledning

Ved tidspunktet for montering er det altid den monteringsvejledning, der er tilgængelig på vores hjemmeside, der gælder. Sørg derfor altid for at have den seneste version ved hånden.

FORBEREDELSE:

Generel information

Monteringsvejledningen indeholder teknisk information om montering af hegn med WPC. Det er vigtigt at følge monteringsinstruktionerne nøje og kun bruge originale Høgild hegn tilbehørsdele for korrekt installation af WPC-hegn.

Opbevaring

Hold brædder, stolper og tilbehør dækket til indtil montering for at undgå ophobning af fugt, snavs og eventuelle skader.

Bevægelse

Forvent at kompositmaterialer vil bevæge sig efter montering. Brædderne indeholder primært træ, der er et levende materiale, og de vil derfor udvide sig/skrumpe afhængigt af temperatur og fugtighed.

DET SKAL DU BRUGE

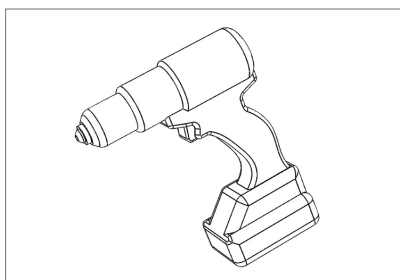

Skruemaskine

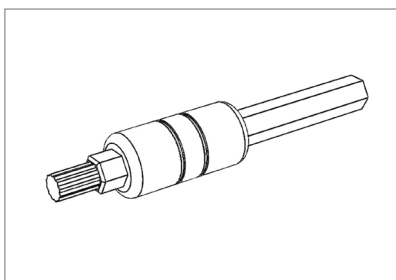

Bit TX20

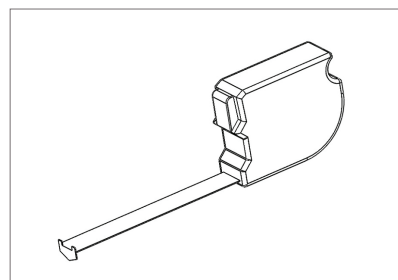

Målebånd

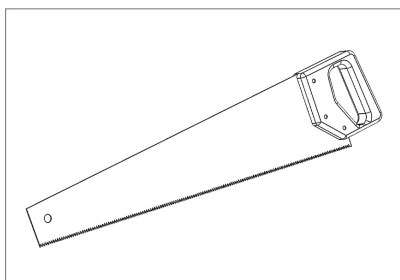

Sav

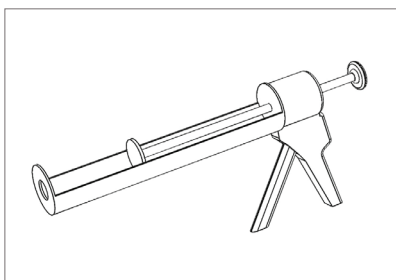

Fugepistol

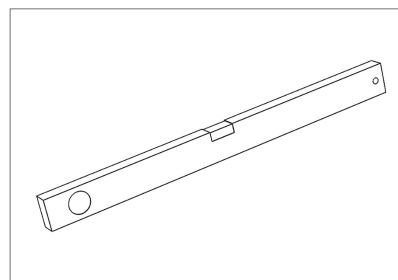

Vaterpas

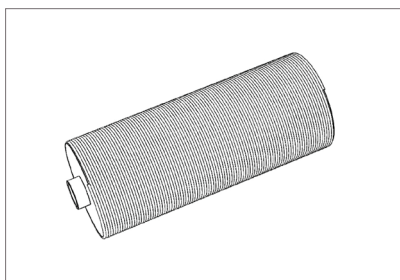

Muresnor

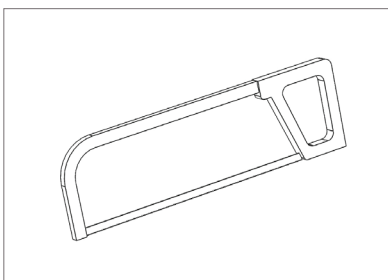

Nedstryger

UDGRAVNING OG STØBNING

Benyt beton eller tørbeton til nedstøbning.

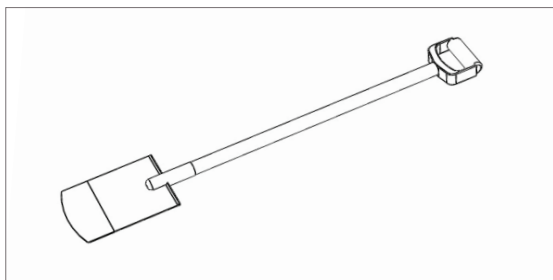

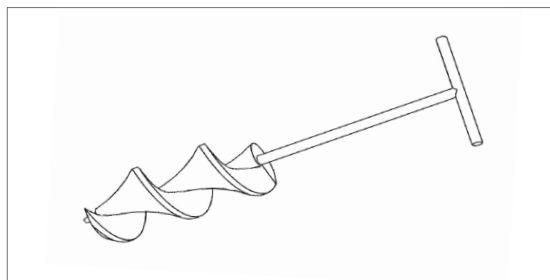

Spade

Eller

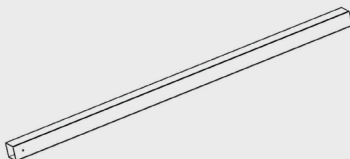
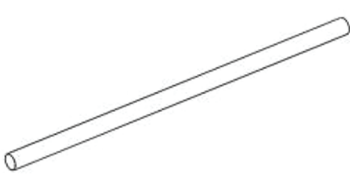
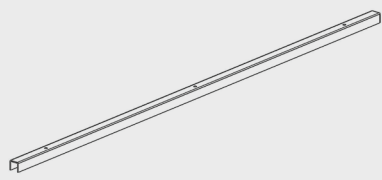
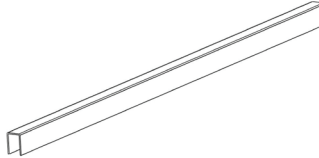
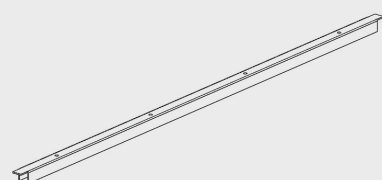
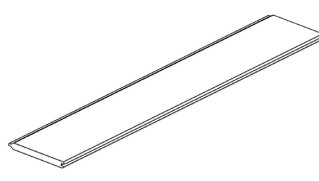
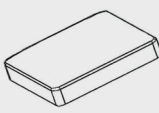

Pælebor min. Ø250 mm

TIL ÉT FAG SKAL DU BENYTTE FØLGENDE DELE

	Hegn højde 90 cm	2 stk. stolper	1.500 mm
	Hegn højde 140 cm	2 stk. stolper	2.000 mm
	Hegn højde 180 cm	2 stk. stolper	2.500 mm
	Hegn højde 90 cm	2 stk. stolpeanker	
	Hegn højde 140 cm	2 stk. stolpeanker	
	Hegn højde 180 cm	2 stk. stolpeanker	
	Hegn højde 90 cm	2 stk. U-skiner	930 mm
	Hegn højde 140 cm	2 stk. U-skiner	1.388 mm
	Hegn højde 180 cm	2 stk. U-skiner	1.843 mm
	Hegn højde 90 cm	1 stk. Topskinne	1.813 mm
	Hegn højde 140 cm	1 stk. Topskinne	1.813 mm
	Hegn højde 180 cm	1 stk. Topskinne	1.813 mm
	Hegn højde 90 cm	1 stk. bundskinne	1.807 mm
	Hegn højde 140 cm	1 stk. bundskinne	1.807 mm
	Hegn højde 180 cm	1 stk. bundskinne	1.807 mm
	Hegn højde 90 cm	6 stk. WPC brædder	1.800 mm
	Hegn højde 140 cm	9 stk. WPC brædder	1.800 mm
	Hegn højde 180 cm	12 stk. WPC brædder	1.800 mm
	Hegn højde 90 cm	2 stk. stolpehatte	
	Hegn højde 140 cm	2 stk. stolpehatte	
	Hegn højde 180 cm	2 stk. stolpehatte	
	Hegn højde 90 cm	1 stk. pose á 10 skruer	
	Hegn højde 140 cm	1 stk. pose á 10 skruer	
	Hegn højde 180 cm	1 stk. pose á 10 skruer - 1500 mm	
	1 stk. montagelim	Rækker til ca. 5-6 fag	

STØBETEGNINGER

CC = Center/Center mål
MS = Mellem Søjler mål

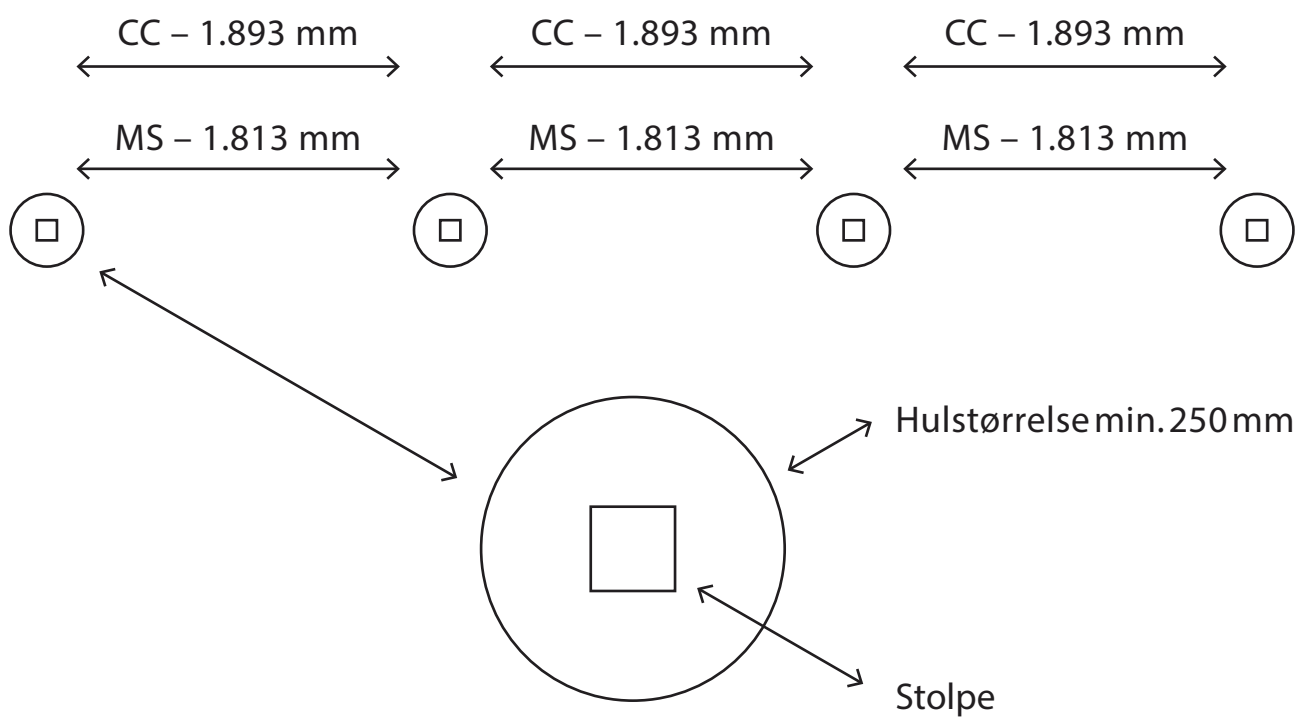
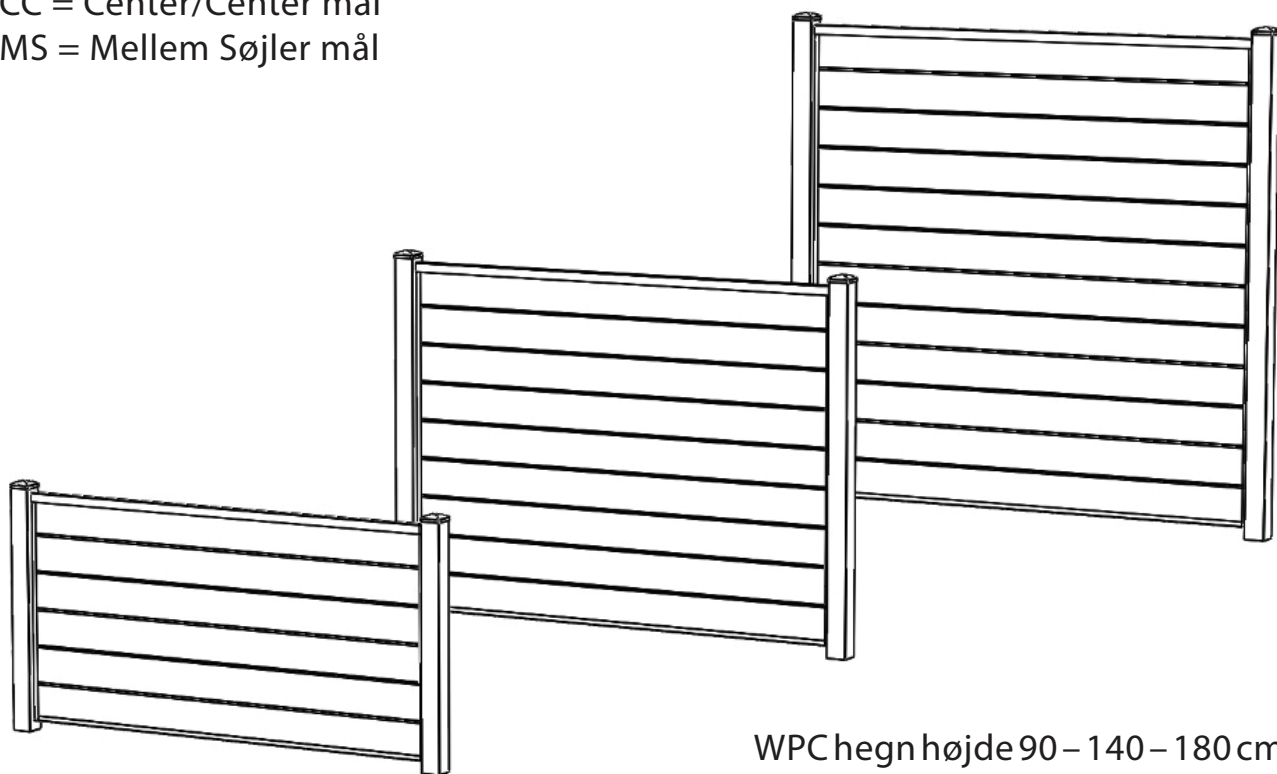

STEP 1 Montering

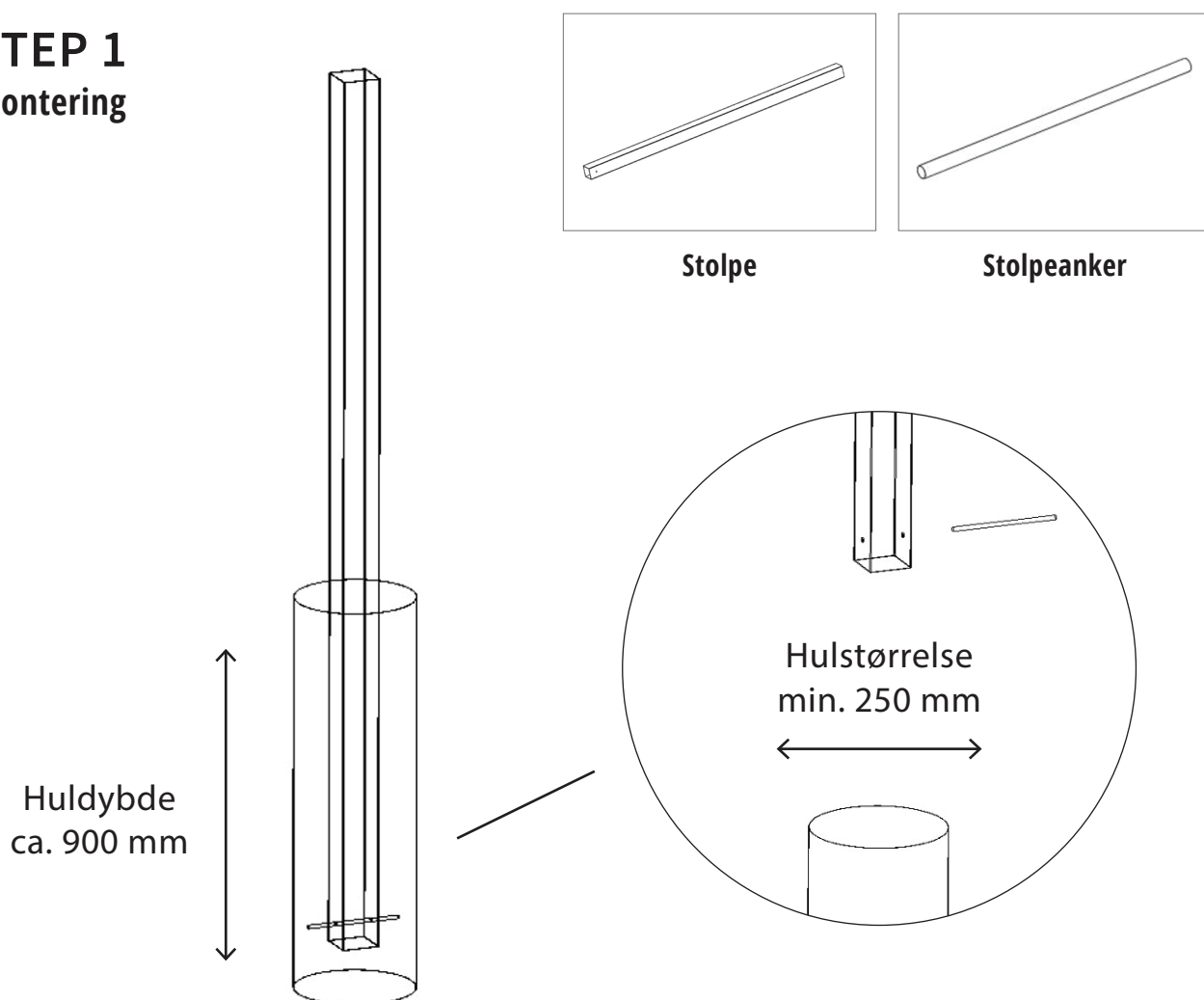

NEDSTØBNINGSHØJDE

Min. mål fra færdig belægning til topsøjle.

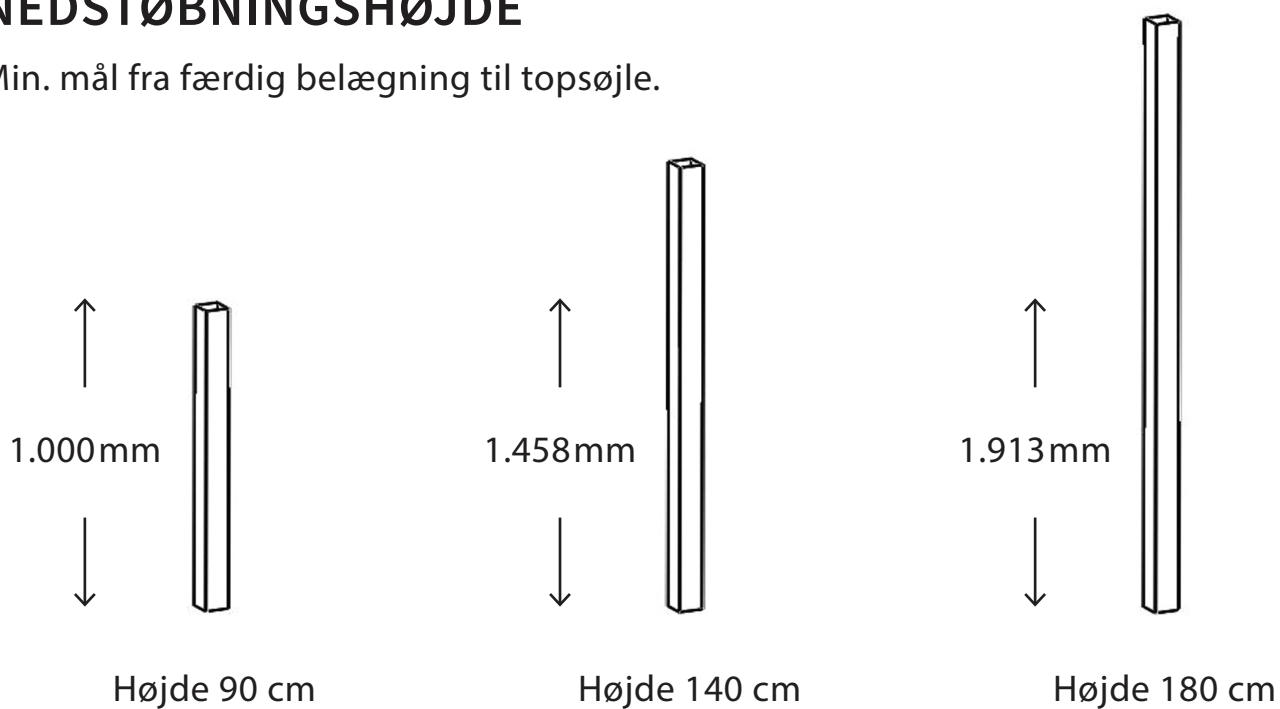

STEP 2 Montering

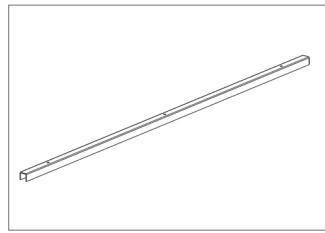

U-skinne

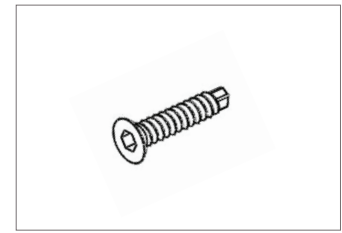

Skrue

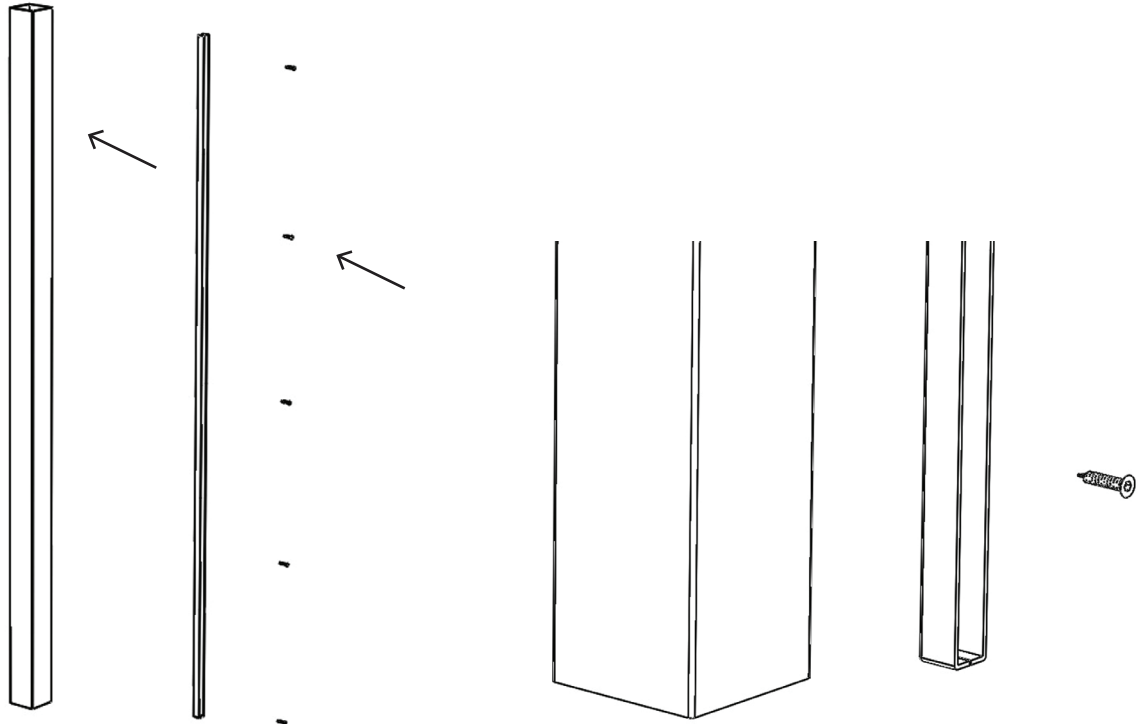

U-skinne monteres
midt i søjlen

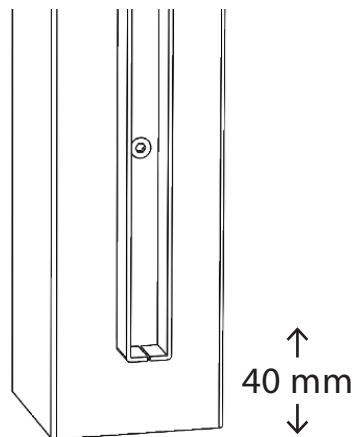

Fra færdig belægning til
underkant af U-skinne

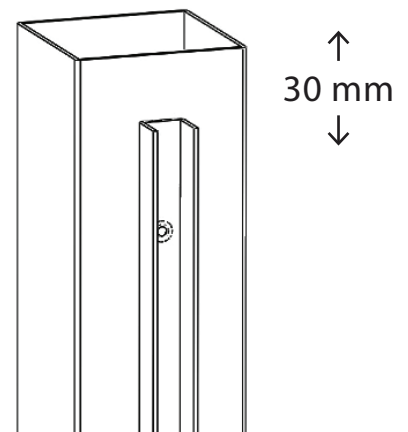

STEP 3

Montering

Step 3.1

Benyt evt. bund-skinne og vaterpas til montage af de sidste U-skiner.

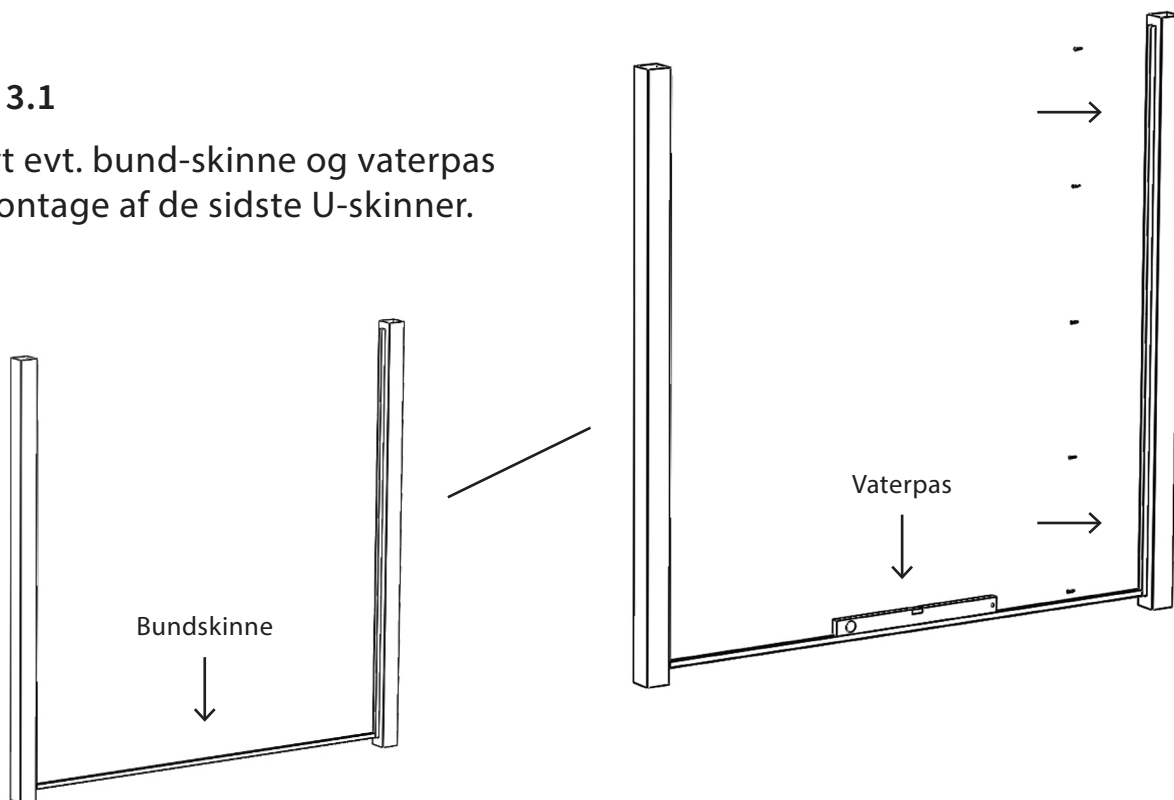

Step 3.2

Eller spænd en muresnor ud efter vaterpas til montage af de sidste U-skiner.

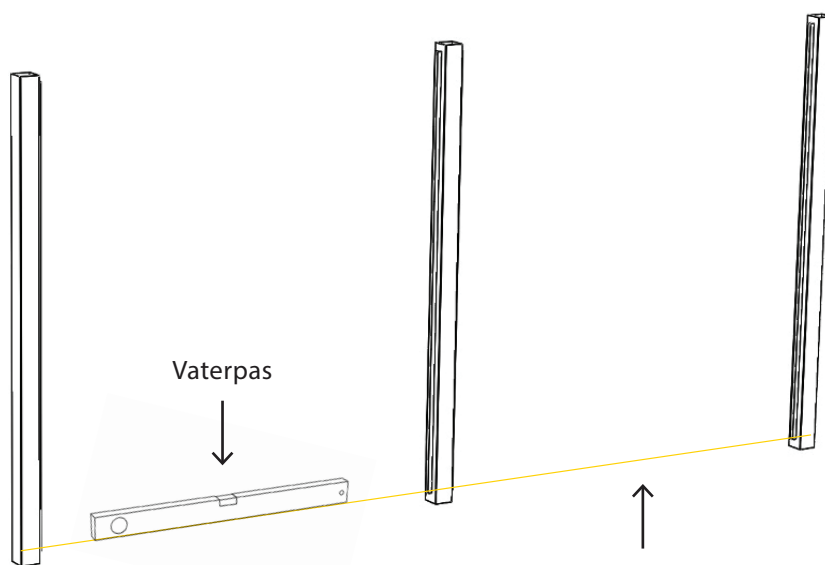

Muresnor spændes ud i vater med underkant af U-skinne.

STEP 4

Montering

1. Placer den første/nederste planke centralt i u-skinnerne.
2. Hold bundskinnen op under u-skinnerne og bor et Ø2 mm hul igennem skinner og planke. Hullet bores ved de perforerede huller i bundskinnen.
3. Nu tages hegnsplanken ud af u-skinnerne og du gennemborer hullerne i planken med et Ø8 mm bor.
4. Placer igen planken i u-skinnerne.
5. Monter bundskinnen med 3,9 x 11 mm skrue.

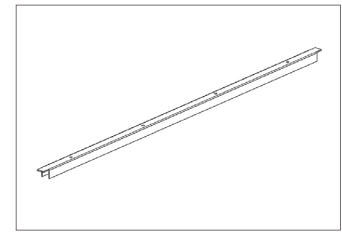

Bundskinne

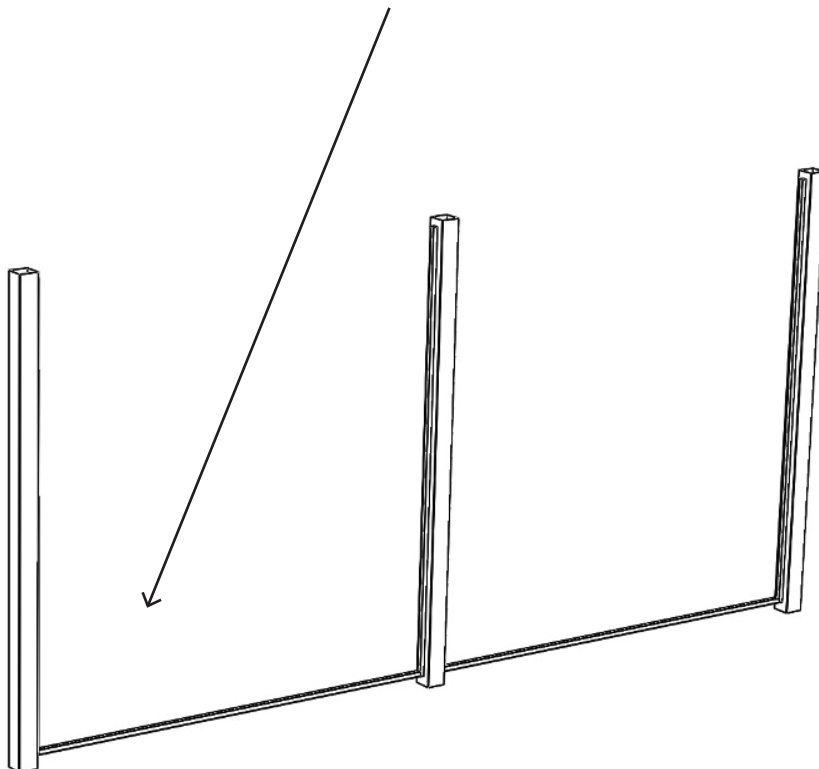

STEP 5

Montering

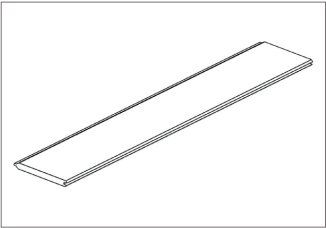

WPC bræt

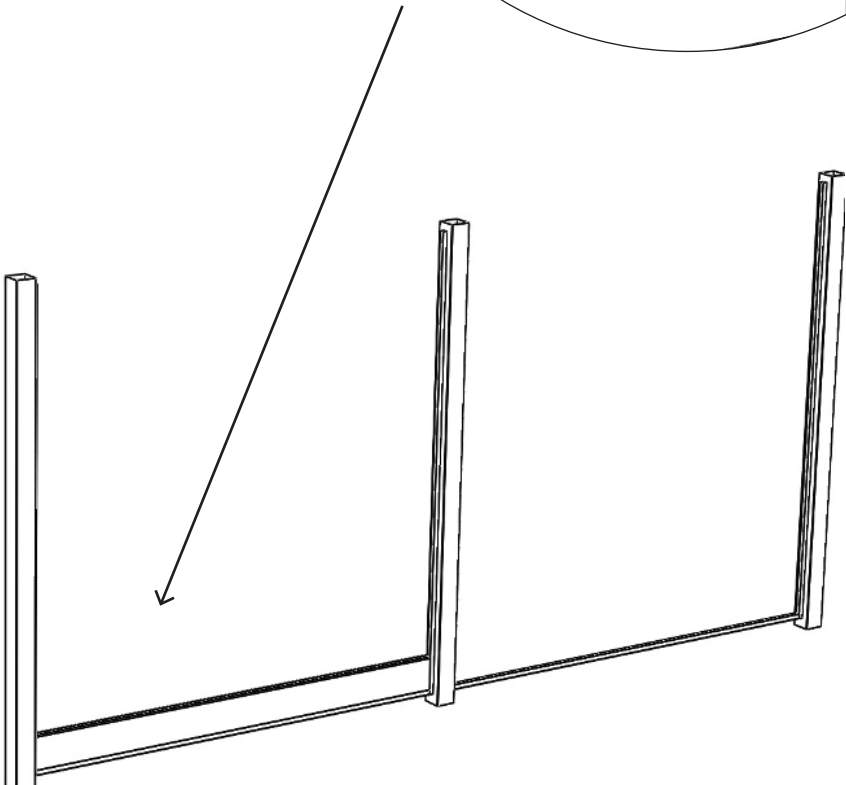
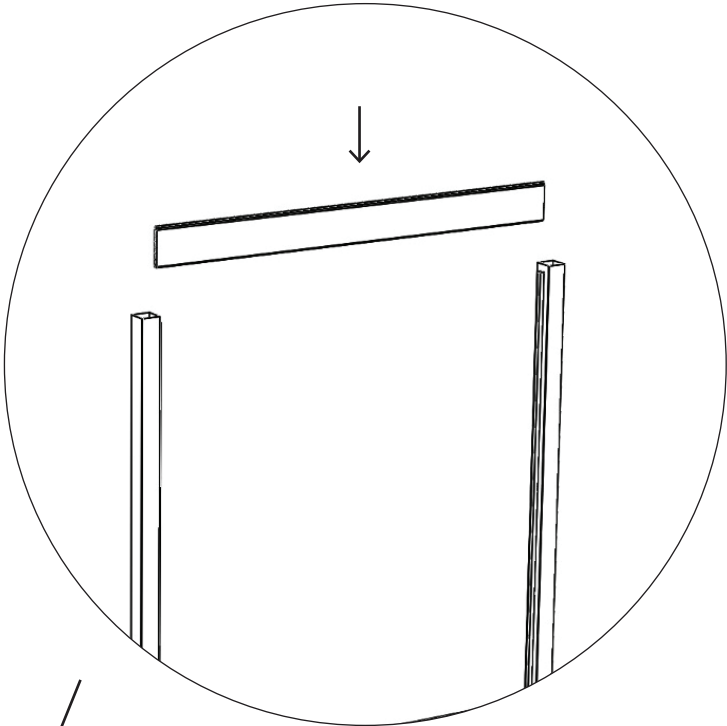

STEP 6 Montering

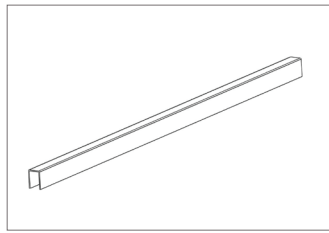

Topskinne

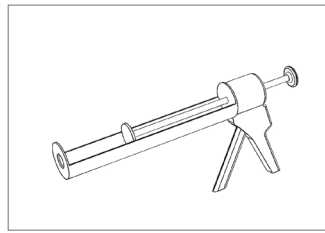

Fugepistol

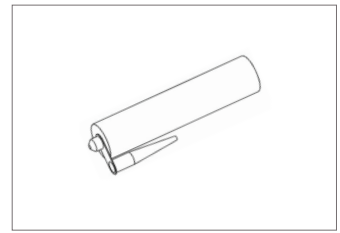

Montagelim

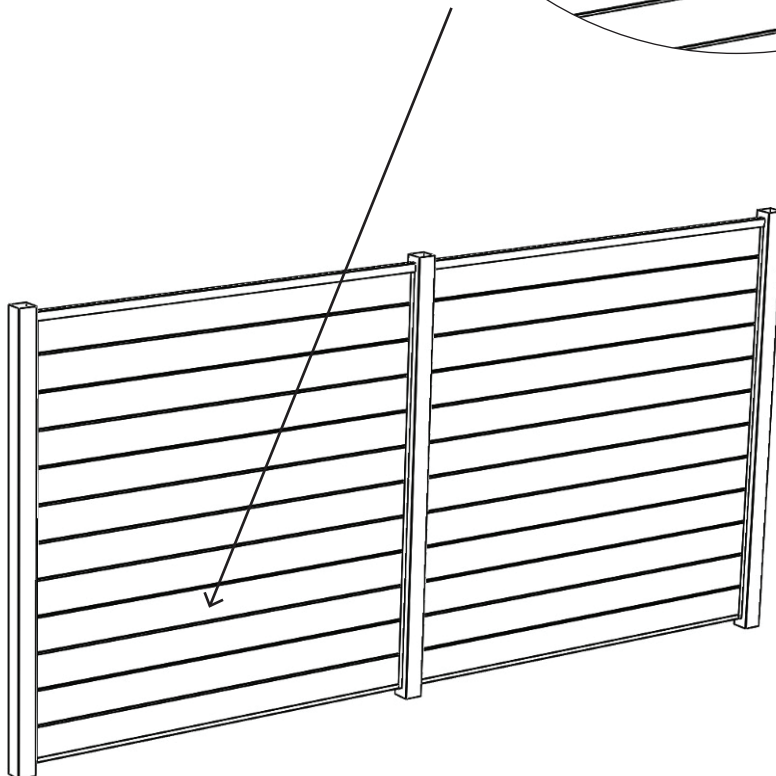
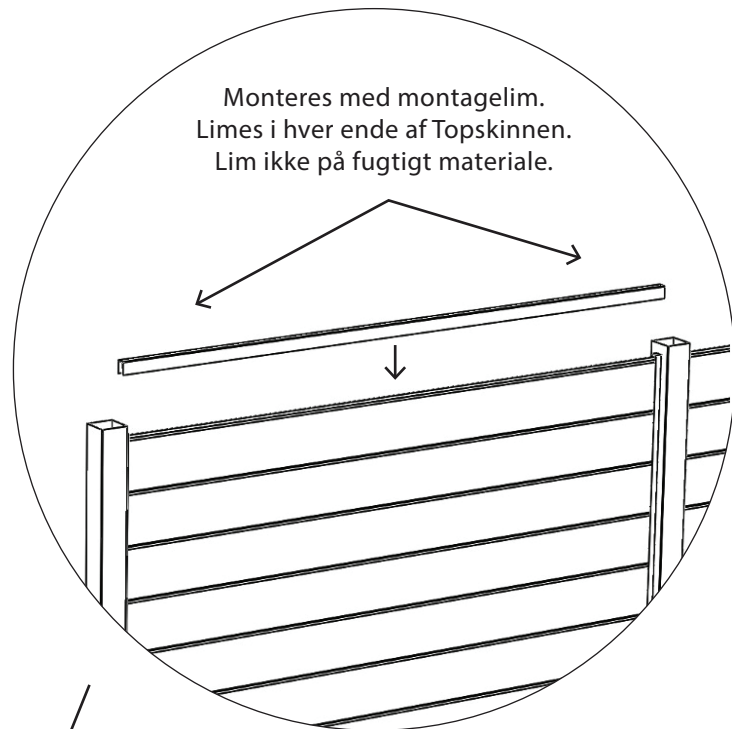

STEP 7

Montering

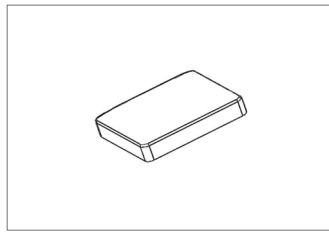

Hat

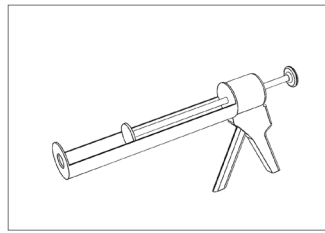

Fugepistol

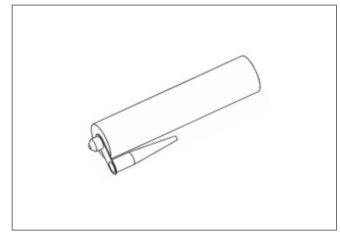

Montagemlim

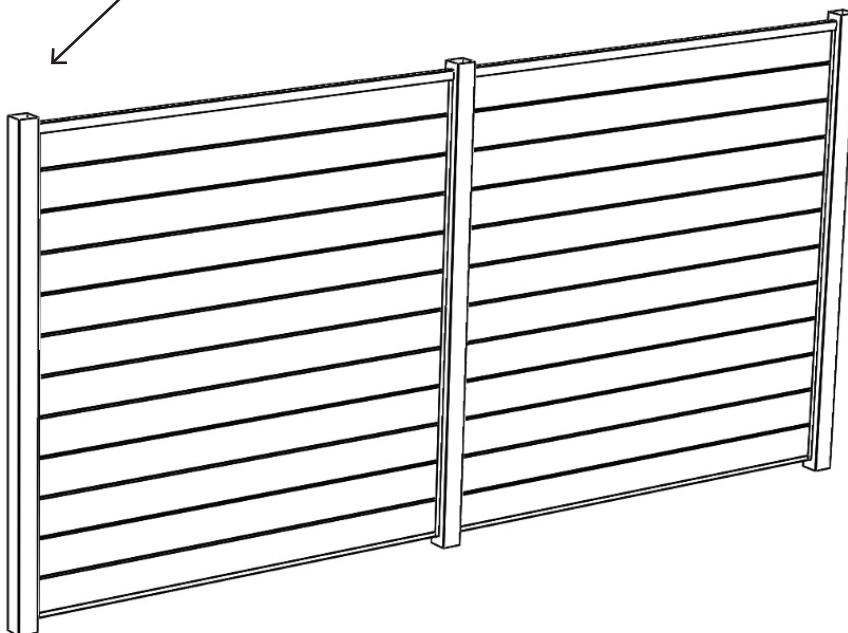
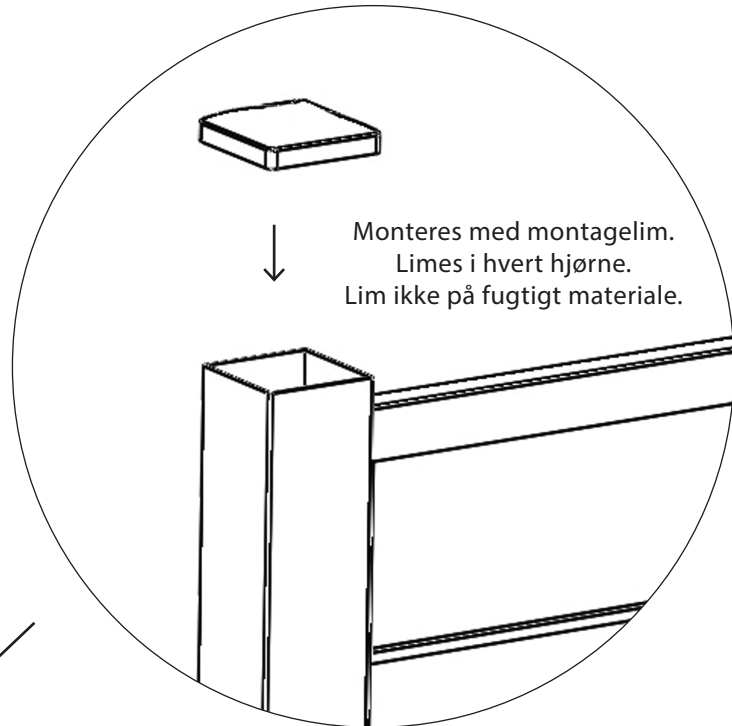

TILPAS HEGNET I LÆNGDEN

Hvordan tilpasser jeg et hegnsfag i længden?

Høgild hegnet er nemt at tilpasse i længden - se på de efterfølgende sider, hvordan du gør.

Eksempel:
Afkort med 500 mm

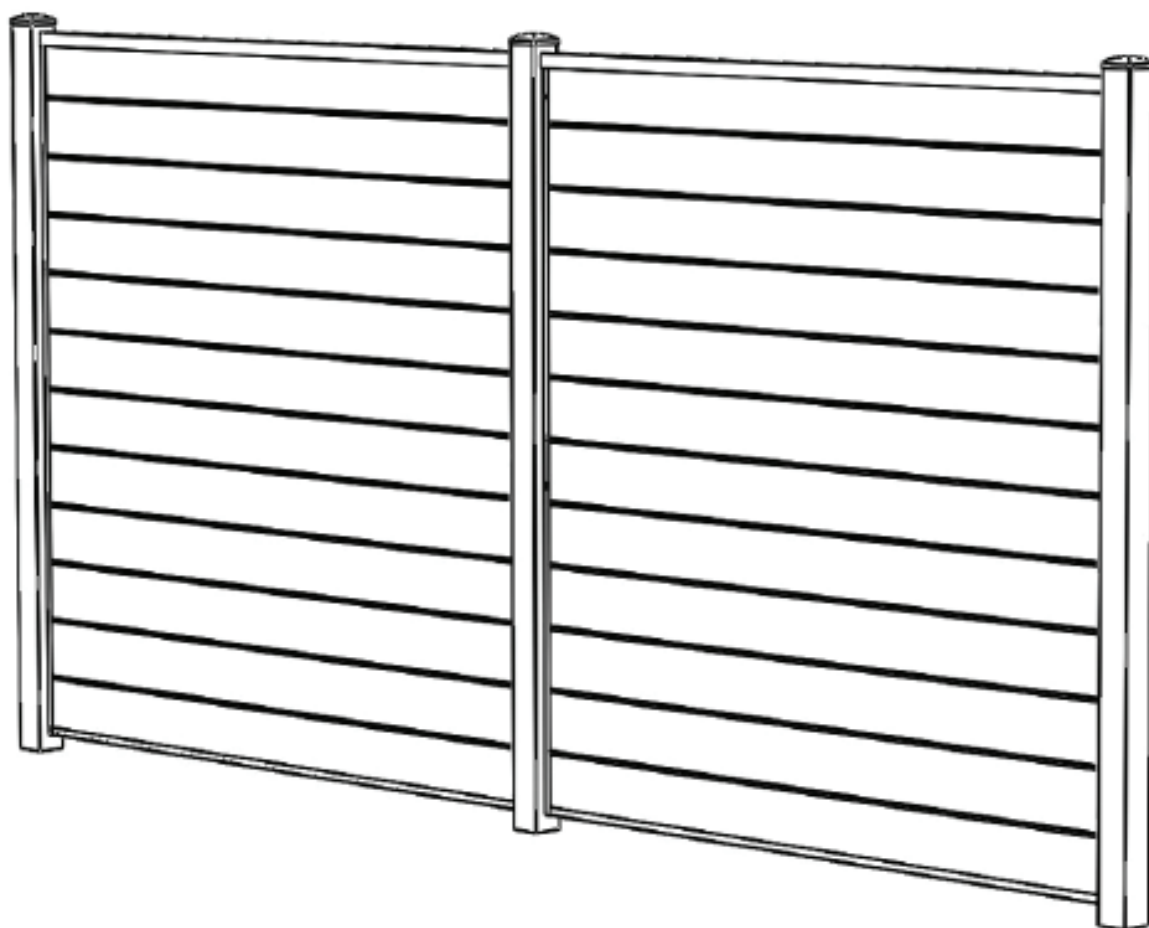

TILPAS LÆNGDEN

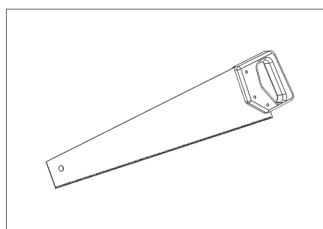

Sav

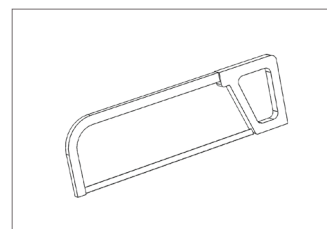

Nedstryger

Dele der skal tilpasses

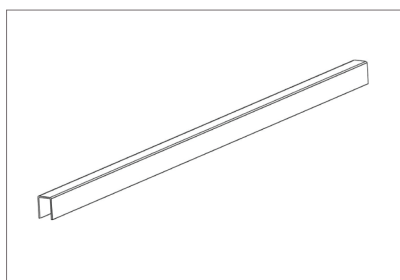

Topskinne

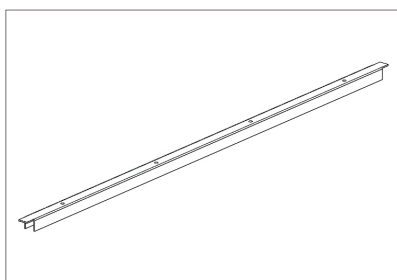

Bundskinne

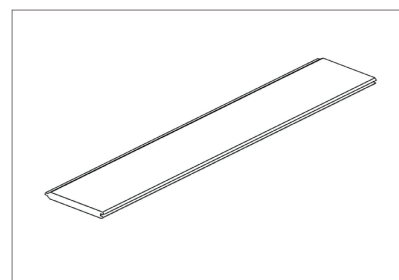

WPC bræt

Eksempel

Sådan afkorter du 500 mm af længden på et hegnsfag.

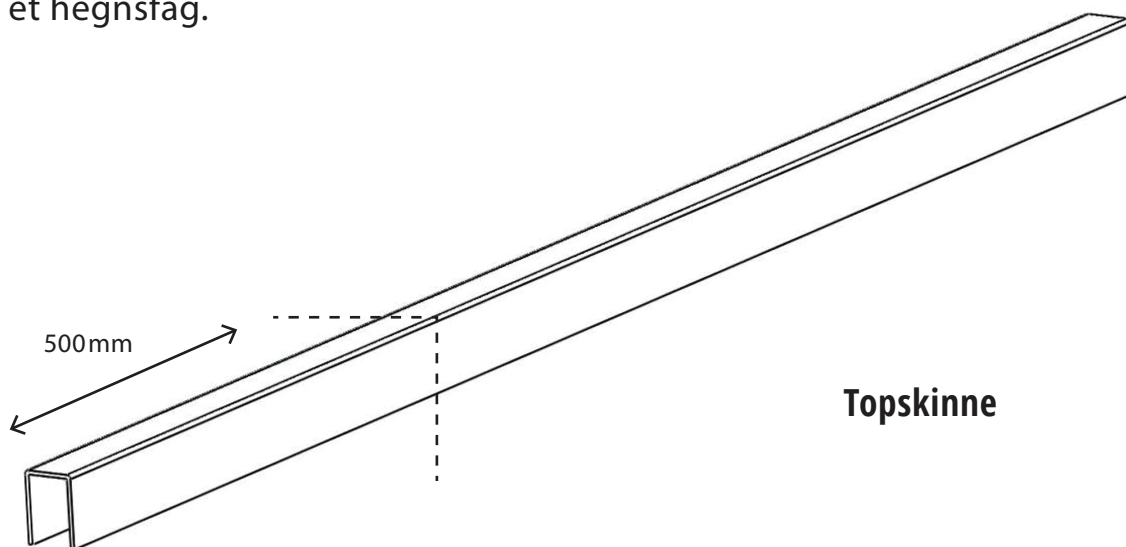

TILPAS LÆNGDEN

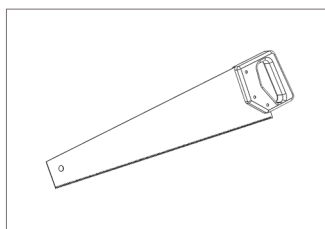

Sav

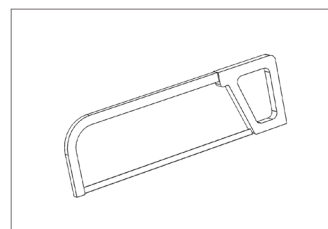

Nedstryger

Dele der skal tilpasses

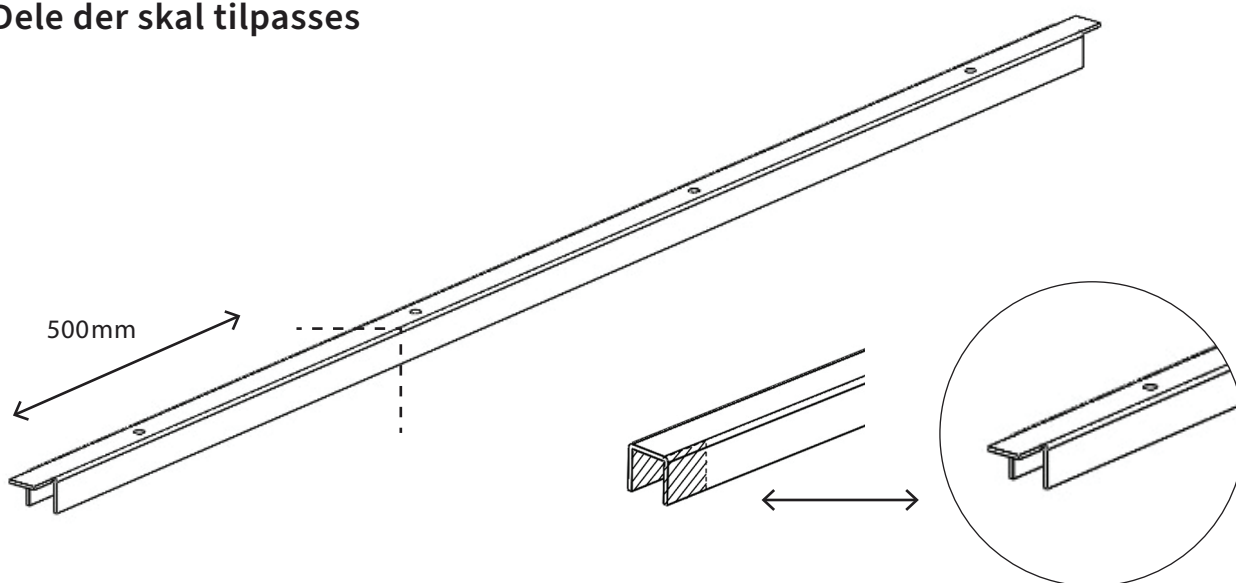

Eksempel

Sådan afkorter du 500 mm af længden på et hegnsfag.

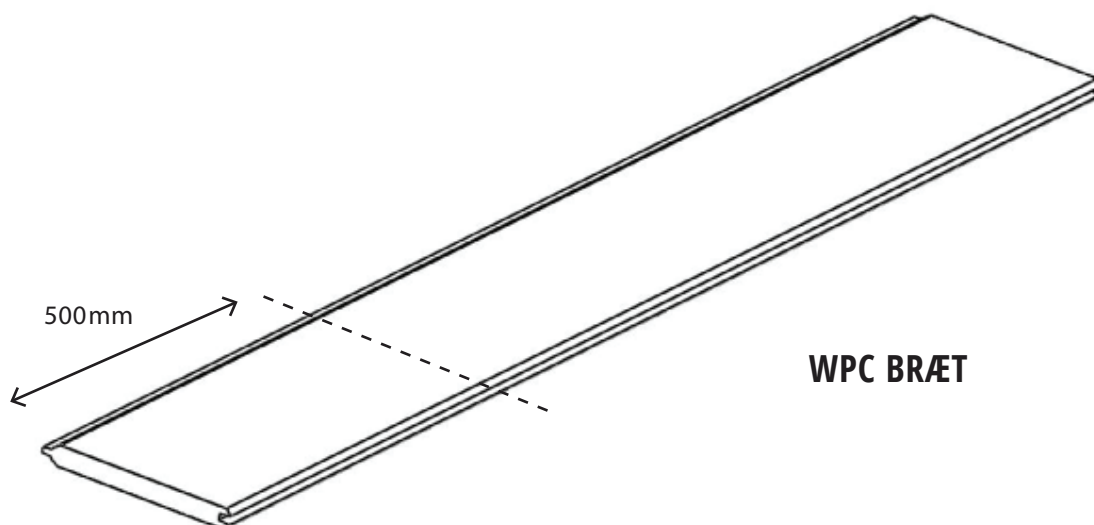



VEDLIGEHOOLD

De fleste af vores produkter kræver minimal vedligeholdelse hver især. Det er dog vigtigt at sikre, at overfladerne rengøres regelmæssigt. Da produkterne typisk er placeret udendørs, skal du være forberedt på, at der kan opstå snavs, alger og lignende, som bør fjernes ved vask.

Benyt gerne Kompositrens til vedligeholdelse.