

Hardie® Panel

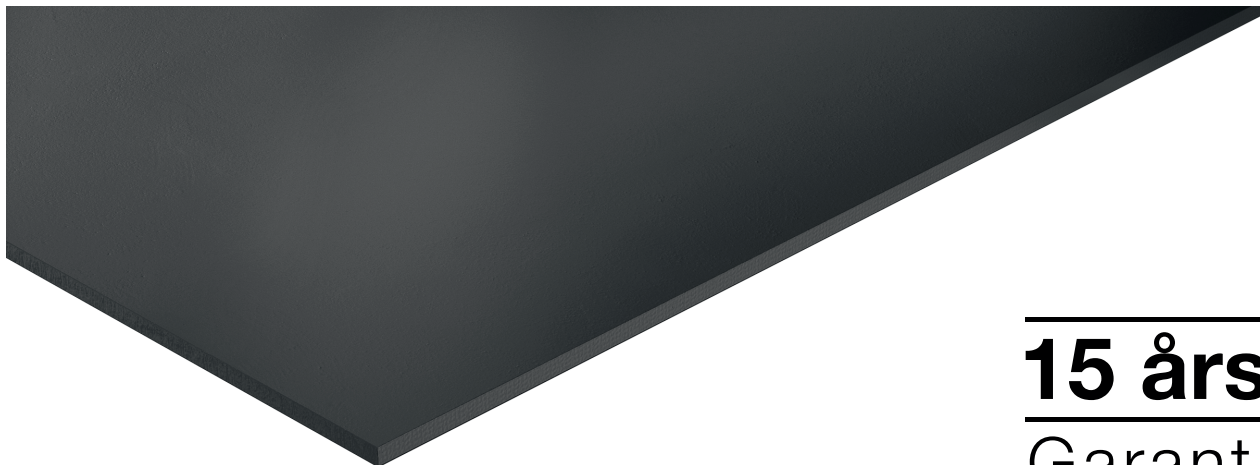

15 års
Garanti

Produktbeskrivelse

Hardie® Panel facadeplader er en 8 mm plade beregnet til facader. Hardie fibercement produkter består af naturlige råstoffer: cellulosefibre fra FSC-mærkede nåletræer, Portland-cement, kvartssand og vand. Til optimering af produkttegenskaberne tilføjes derudover nogle specielle additiver, som indvirker positivt på beklædningens holdbarhed. Hardie® fibercement produkterne er kendetegnet ved enestående, langvarige egenskaber. Gennem den særlige sammensætning har Hardie® fibercementprodukterne en lav vægt og er nemme at arbejde med - samtidig dog meget stabile og holdbare.

Anvendelse

Hardie® Panel beklædning er en storformat facadeplade særligt velegnet til bolig- og erhvervsbyggerier. Hardie® facadeplader i fibercement er den nemme og økonomiske løsning i storformat eller "cut-to-size"-løsninger. Produktet er yderst velegnet som ventileret facade ved både nybyggeri og renoveringsopgaver og kan desuden tilpasses og anvendes til gavle, kviste, udhæng og stern.

Montage

Produktet monteres som en del af et ventileret facadesystem fastgjort til underlag af træ, stål eller aluminium. Alternativt også til renovering eller efterisolering af massive vægge. Fastgøres ved hjælp af korrosionsbestandige skruer, søm eller nitter. Beklædning med Hardie® facadeplader skal altid udføres som ventileret facade med minimum 20 mm afstand mellem beklædning og vindtætning. Se nærmere informationer i den gældende montagevejledning.

Hardie® Panel facadeplader fås i en række standardfarver og kan derudover leveres i specialfarver og på specialmål. Kontakt vores Kundeservice for yderligere informationer.

Følgende overfladestrukturer kan leveres:

- + Hardie® Panel: Træstruktur (Cedar) og Hardie® Panel Glat (Smooth)

Tekniske data/egenskaber

Hardie® Panel har 15 års garanti.

Materialeverdier - Hardie® Panel	
Middel densitet (mættet)	Ca. 1300 kg/m ³
Vandabsorption	Maks 36 %
Fugtbevægelser, relativ længdeændring 30-90 % RF	≤0,05 mm/m
Bøjningsstyrke Våd EN 12467	15,5 MPa vinkelret på fiberretning 10,1 MPa parallelt med fiberretning
Bøjningsstyrke Tør EN 12467	11,5 MPa vinkelret på fiberretning 7,5 MPa parallelt med fiberretning
Materialeklasse (R2F)	A2-s1,d0
Varmeledningsevne (λ-værdi)	λ10,tr = 0,23 W/mK
Elasticitetsmodul	6200 N/mm ²

Pladedimensioner	
Tykkelse	8 mm
Bredde	1220 mm
Længde	3048 mm
Vægt (fladvægt)	41,7 kg pr. panel (11,2 kg/m ²)
Dækkeevne	3,72 m ²

Måltolerancer (EN 12467)	
Længde	± 5 mm
Bredde	± 3,6 mm
Tykkelser: 8 mm	± 0,8 mm

Egenskaber	
Forside	Farvet med glat eller struktureret overflade
Bagside	Bagsiden er ru og behandlet med en grunder (primer). Der kan forekomme små aftegninger fra produktionsbåndet.
Kanter	Retkantede. Ved skæringer skal kanterne forsegles med Hardie™ Seal Kantforsegler
Opbevaring	Opbevares tørt. Kan opbevares udendørs under vandtæt afdækning (emballagen er ikke nok) på et jævnt underlag.
Farve	Hardie® facadepladerne leveres i en række forskellige standardfarver og kan leveres i specialfarver efter kundeønske.

Miljø

Hardie® Panel har en EPD og er listet på svanen.

Benyt egnede personlige værnemidler. Der henvises til det gældende Sikkerhedsdatablad.

For yderligere dokumentation kontakt Teknisk afdeling.
Teknik-dk@jameshardie.com
Tlf: +45 39 69 89 07

Opbevaring

Opbevares fladt og tørt før montage. Der kan maksimalt stables fire paller i højden. Produkter opbevaret udenfor skal afdækkes mod vejrliget ud over produktindpakningen for at undgå påvirkning af vand og støv. Opfugtede eller våde produkter må ikke installeres. Afdækningen bør ikke dække palletømmeret for at sikre tilstrækkelig ventilation. James Hardie er ikke ansvarlig for skader forårsaget af ukorrekt opbevaring og håndtering af produktet.

Bortskaffelse

Kommunal opsamlingsplads eller affaldsbehandler - iht. kommunale affaldsregler (EAK) 170101 (Beton)

Forhandlerdata



Hardie® Panel facadeplader

Hardie® Panel facadeplader giver enhver facade et karakteristisk udseende. Fibercementpladerne er holdbare og kræver næsten ingen vedligeholdelse.

ColourPlus™ Technology

15 års
Garanti







Bestil over 15T og få **5 % ekstra rabat**
eller over 32T og få **10 % ekstra rabat**

Hardie® Panel Glat

Format i mm		Tykkelse	Pr. palle		ca. kg	Farve	Pr. plade kg
Længde	Bredde		stk.	m ²			
3048	1220	8	25	93	1090	Standardfarve Custom Colour RAL Tilskæring* Custom Colour og tilskæring	41,7

*OBS. ved tilskæring faktureres bruttoarealet.



Farve	Farve- kode	RAL- kode	Artikel- nummer	DB nummer	
	Hvid	AW	9003	5673521	2368101
	Skifergrå	GS	7042	5511352	2368103
	Koksgrå	IG	7043	5923521	2368109
	Antracitgrå	AY	7016	5421352	2368107
	Sort	MB	9004	5953521	2368108
	Custom Colour RAL			5177031	



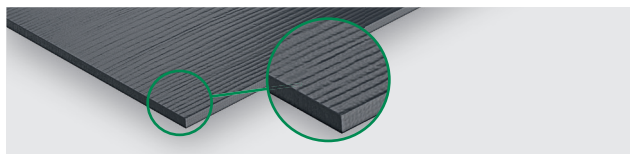

Hardie® Panel Træstruktur

Format i mm			Pr. palle			Farve	Pr. plade kg
Længde	Bredde	Tykkelse	stk.	m ²	ca. kg		
3048	1220	8	25	93	1043	Standardfarve	41,7
						Specialfarve	







* fermacell og James Hardie ligger på samme lager, dvs. prisen regnes ud fra den samlede vægt af hele produktsortimentet.



Standardfarver

Farve	Farve- kode	RAL- kode	Artikel- nummer	DB nummer	
	Hvid	AW	9003	5673820	1942390
	Lysgrå	LM	7035	5843820	1942391
	Koksgrå	IG	7043	5923820	1942392
	Antracitgrå	AY	7016	5420382	1990871
	Sort	MB	9004	5953820	1942393

Specialfarver ¹⁾

Farve	Farve- kode	RAL- kode	Artikel- nummer	DB nummer	
	Gråbeige	CS	7044	5753820	1942956
	Perlegrå	PG	7047	5480382	1990873
	Beige	WC	1015	5683820	1942954
	Lysbrun	KB	1019	5713820	1942955
	Gråblå	BB	7000	5853820	1942964
	Antikrød	TR	3009	5913820	1942953

¹⁾ Længere leveringstid





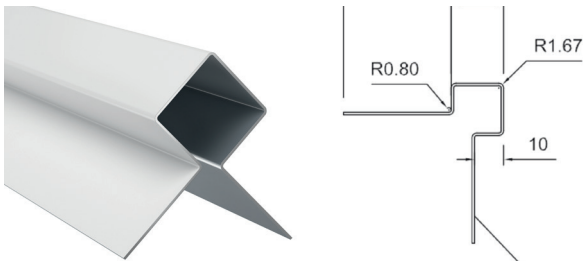

Hardie® Panel profiler og tilbehør

Hardie™ MetalTrim™ udvendig hjørneprofil

Denne pulverlakerede aluminiumsprofil bruges til udadgående hjørner på Hardie® Architectural Panel og Hardie® Panel



Længde i mm	Mængde pr. bundt
3000	5

Farve	Farvekode	Artikel-nummer	DB nummer	
	Hvid	AW	5300225	2370124
	Skifergrå	GS	5300430	2370132
	Gråbeige	CS	5300228	2370130
	Lysgrå	LM	5300234	2370131
	Antracitgrå	AY	5300428	2370134
	Sort	MB	5300235	2370150

Hardie™ Fugeprofil

Fugeprofil til Hardie® Panel facadebeklædning kan anvendes langs alle vandrette og lodrette samlinger.

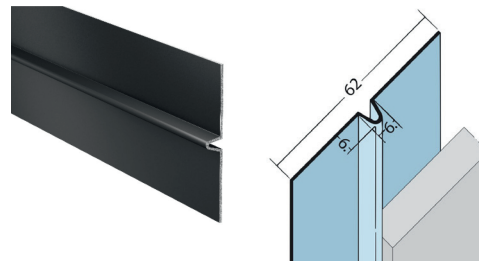

Længde i mm	Mængde pr. bundt
3000	5



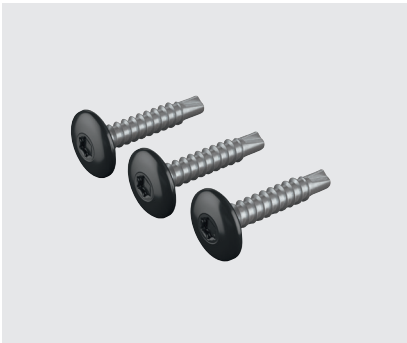

Farve	Farvekode	Artikel-nummer	DB nummer	
	Sort	MB	6059848	2377138



Hardie™ Panel Facadeskruer

Til underkonstruktion i aluminium A2-skruer i rustfrit stål til fastgørelse af Hardie® facadebeklædningen til en aluminiumsunderkonstruktion.

Størrelse i mm ø × længde	Kollistørrelse Pakker å stk.	Karton	Forbrug Hardie® Plank	Forbrug Hardie® Panel	Standardfarver Custom Colour RAL
5,5 × 25	250	20	Ca. 8 stk/m ²	Ca. 30 stk/m ²	

Farve	Farvekoder	Artikel nummer	DB nummer	
	Hvid	AW	5300397	2367855
	Skifergrå	GS	5300454	2367863
	Gråbeige	PG	5300400	2367870
	Lysgrå	LM	5300406	2367882
	Antracitgrå	AY	5300452	2367885
	Sort	MB	5300407	2367905
	Custom Colour RAL		5300467	1943724

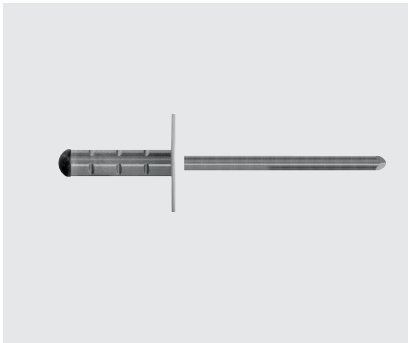

Hardie™ Facadenitter

Til underkonstruktion i aluminium

Aluminiumsnitte (AlMg3) med dorn i rustfrit stål til fastgørelse af Hardie® Panel og Hardie® Architectural Panel facadebeklædningen til aluminiumsunderkonstruktioner.

Størrelse i mm ø x længde	Kollistørrelse Pakker á stk.	Karton	Forbrug Hardie® Panel	Standardfarver
5 x 16	250	20	Ca. 27 stk/m ²	Custom Colour RAL

Farve	Farvekoder	Artikel nummer	DB nummer	
	Hvid	AW	5300607	2367919
	Skifergrå	GS	5300609	2367925
	Gråbeige	PG	5300602	2367932
	Lysgrå	LM	5300606	2367935
	Antracitgrå	AY	5300600	2367936
	Sort	MB	5300608	2367938
	Custom Colour RAL		5300469	

Vore informationer har til hensigt at hjælpe brugeren til at finde det bedst mulige produkt og arbejdsmetode. Da brugerens arbejdsforhold ligger uden for vores kontrol, kan vi ikke påtage os ansvaret for de resultater, der opnås ved produktets anvendelse. Oplysningerne i dette produktinformationsblad er retningsgivende typiske værdier, og er således ikke produktspecifikationer.

Der tages forbehold for trykfejl. Ret til tekniske ændringer forbeholdes.

Der henvises i øvrigt til vore almindelige salgs- og leveringsbetingelser.