

Manueller + — Brugervejledninger forenklet.

[hjem](#) [Beskyttelse af personlige oplysninger](#)

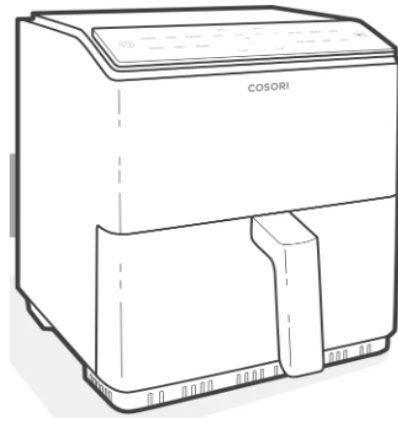

COSORI CAF-P583S-KUS Dual Blaze 6.8-Quart Air Fryer brugermanual



Spørgsmål eller bekymringer?

support@cosori.com

(888) 402-1684

ManFri, kl.9-00 PST / PDT



*Thank you for
your purchase!*



(Vi håber, du elsker din nye airfryer lige så meget som vi gør)



join

tilmeld dig Cosori Cooks Community på Facebook facebook.com/groups/cosoricooks



explore

udforsk vores opskriftsgalleri www.cosori.com/recipes



enjoy

Nyd ugentlige fremhævede opskrifter lavet udelukkende af vores interne kokke

KONTAKT VORES CHEFS

Vores nyttige, interne kokke er klar til at hjælpe dig med eventuelle spørgsmål, du måtte have!



E-mail: opskrifter@cosori.com

Tollfrit: (888) 402-1684

Manfre, 9-00 PST/PDT

Glad madlavning

På vegne af os alle på Cosori,

Pakkens indhold

1 x Dual Blaze™ 6.8-Quart AirFryer

1 x Brugervejledning

Specifikationer

Strømforsyning	AC 120V, 60Hz
Nominel Power	1750W
Kapacitet	6.8 qt / 6.4 L (betjener 4-6 personer)
Temperatur Range	175 ° F-400 ° F / 80 ° C-205 ° C
Tidsinterval	1 60-min
Mål	11.7 x 12.9 x 13.8 in / 29.7 x 32.7 x 35.2 cm
Vægt	13.7 kg / 6.22 kg

LÆS OG GEM DISSE INSTRUKTIONER VIGTIGE BESKYTTELSER

Følg de grundlæggende sikkerhedsforanstaltninger, når du bruger din Airfryer. Læs alle instruktioner.

Vigtigste sikkerhedspunkter

- Rør ikke ved varme overflader. Brug håndtaget.
- Vær forsigtig, når du vender kurven efter tilberedning, da den varme crisper-plade kan falde ud og udgøre en sikkerhedsrisiko.
- Bloker ikke ventilationsåbninger. Varm damp frigøres gennem åbninger. Hold dine hænder og ansigt fri for åbninger.

Generel sikkerhed

- Nedsæk ikke airfryeren, ledningen eller stikket i vand eller anden væske.
- Hold øje med børn tæt på din airfryer.
- Tag stikket ud, når det ikke er i brug, og inden rengøring. Tillad afkøling inden på- eller aftagning af dele.
- Brug ikke din luftfryser, hvis den er beskadiget, ikke fungerer, eller hvis ledningen eller stikket er beskadiget. Kontakt kundesupport.
- Brug ikke reservedele eller tilbehør fra tredjepart, da dette kan medføre personskader.
- Brug ikke udendørs.
- Anbring ikke airfryeren eller nogen af dens dele på et komfur, i nærheden af gas- eller elektriske brændere eller i en opvarmet ovn.
- Vær ekstremt forsigtig, når du flytter din airfryer (eller fjerner kurven), hvis den indeholder varm olie eller andre varme væsker.
- Placer altid crisper-pladen på en varmebestandig overflade, efter du har taget den ud af kurven.
- Rengør ikke med metalskurepuder. Metalfragmenter kan bryde puden af og røre ved elektriske dele, hvilket skaber en risiko for elektrisk stød.

- Anbring ikke noget oven på din airfryer. Opbevar ikke noget i din airfryer.
- Denne airfryer er ikke beregnet til brug af personer (inklusive børn) med nedsatte fysiske, sensoriske eller mentale evner eller mangel på erfaring og viden, medmindre de har fået opsyn eller instruktion i brugen af airfryeren af en person, der er ansvarlig for deres sikkerhed.
- Rengøring og brugervedligeholdelse bør ikke udføres af børn uden opsyn.
- Brug kun din airfryer som beskrevet i denne vejledning.
- Ikke til kommerciel brug. Kun husholdningsbrug.

En airfryer fungerer kun med varmluft. Fyld aldrig kurven med olie eller fedt.

Brug aldrig din airfryer uden kurven på plads.

Anbring ikke store madvarer eller metalredskaber i din airfryer.

Overfyld ikke airfryer-kurven. Store mængder mad kan røre varmespiralerne og forårsage brandfare.

Rør ikke ved tilbehør (inklusive crisper-pladen) under eller umiddelbart efter luftstegning.

Læg ikke papir, pap, ikke-varmebestandigt plastik eller lignende materialer i din airfryer.

Læg aldrig bagepapir eller pergamentpapir i airfryer uden mad ovenpå. Luftcirkulation kan få papir til at løfte og røre ved varmelegemet.

Brug altid varmesikre beholdere. Vær yderst forsigtig, hvis du bruger beholdere, der ikke er metal eller glas.

Hold din airfryer væk fra brændbare materialer (gardiner, duge osv.). Brug på en flad, stabil, varmebestandig overflade væk fra varmekilder eller væsker.

Sluk øjeblikkeligt og tag stikket ud af din airfryer, hvis du ser mørk røg komme ud. Hvid røg er normalt, forårsaget af opvarmning af fedt eller madsprøjt, men mørk røg betyder, at maden brænder på, eller der er et kredsløbsproblem. Vent til røgen forsvinder, før du trækker kurven ud. Hvis årsagen ikke var brændt mad, skal du kontakte kundesupport

Efterlad ikke din airfryer uden opsyn under brug.

Tryk én gang på tænd/sluk-knappen () for at slukke for airfryeren. Airfryeren bipper, og alle knapper slukker undtagen tænd/sluk-knappen, som bliver orange.

Strømkabel

Din airfryer har et polariseret stik (den ene pind er bredere end den anden), som kun passer ind i en polariseret stikkontakt på én måde. Hvis stikket ikke passer, vend stikket om. Hvis det stadig ikke passer, skal du ikke bruge stikproppen til stikkontakten. Ændre ikke stikket på nogen måde.

Sæt altid stikket i airfryeren, før du sætter ledningen i stikkontakten. Sluk for airfryeren, før du tager stikket ud af stikkontakten.

Lad ikke netledningen (eller nogen forlængerledning) hænge ud over kanten af et bord eller i kontakt med varme overflader.

Fjern og kassér beskyttelsesdækslet, der er monteret over stikket på airfryeren, for at forhindre kvælningsfare.

Opbevar airfryeren og dens ledning utilgængeligt for børn

Brug aldrig en stikkontakt under bordet, når du tilslutter din airfryer.

Din airfryer bør kun bruges med 220V, 60Hz elektriske systemer og en jordet stikkontakt. Sæt ikke stikket i en anden type stikkontakt.

En kort strømforsyningskabel leveres for at reducere risikoen ved at blive viklet ind i eller snuble over en længere ledning.

Længere forlængerledninger er tilgængelige og kan bruges, hvis der udvises forsigtighed ved brugen. Hvis der bruges en længere forlængerledning:

Forlængerledningens markerede elektriske værdi skal være mindst lige så høj som airfryerens elektriske værdi.

Hvis strømforsyningsledningen er beskadiget, skal den udskiftes af Arovast eller lignende kvalificerede personer for at undgå en elektrisk fare eller brandfare. Kontakt venligst kundesupport

Elektromagnetiske felter (EMF)

Cosori Air Fryer overholder alle standarder vedrørende elektromagnetiske felter (EMF). Hvis det håndteres korrekt og i henhold til instruktionerne i denne brugervejledning, er apparatet sikkert at bruge baseret på videnskabelig dokumentation, der findes i dag.

GEM disse instruktioner

synkronisering af app-opsætning

Bemærk: VeSync-appen bliver løbende forbedret og kan ændre sig over tid. Hvis der er forskelle, skal du følge instruktionerne i appen.

For at downloade VeSync-appen skal du scanne QR-koden eller søge i “VeSync” i Apple App Store® eller Google Play Store.

Bemærk: For Android™-brugere skal du vælge "Tillad" for at bruge synkronisering.

1. Åbn synkroniseringsappen. Hvis du allerede har en konto, skal du trykke på login. Tryk på Tilmeld for at oprette en ny konto.

Bemærk: Du skal oprette din egen VeSync-konto for at bruge tredjepartstjenester og -produkter. Disse vil ikke fungere med en gæstekonto. Med en VeSync-konto kan du også give din familie og venner mulighed for at styre din smarte airfryer.

2. Tryk på + og vælg din smarte airfryer.

3. Følg instruktionerne i appen for at konfigurere din smarte airfryer.

Bemærk: · Du kan til enhver tid ændre navnet og ikonet ved at gå til smart air fryer-skærmen og trykke på.

Du kan bruge VeSync-appen til at forbinde din smarte airfryer til Amazon Alexa eller Google Assistant.

Afbrydelse fra WiFi:

- For at afbryde Wi-Fi® skal du trykke på og holde i 15 sekunder, indtil Wi-Fi-indikatoren slukker. Dette vil gendanne smart airfryerens standardindstillinger og frakoble den fra VeSync-appen.
- For at genoprette forbindelsen skal du følge instruktionerne i VeSync-appen for at tilføje en enhed.

synkronisere app-funktioner

Synkroniseringsappen giver dig adgang til yderligere smarte luftfriturefunktioner, inklusive dem, der er anført nedenfor.

Fjernbetjening

- Alle smarte airfryer-funktioner kan fjernstyres, undtagen start af madlavning (for at overholde UL-sikkerhedsbestemmelserne).
- Tilberedningsprocessen kan overvåges på afstand.

Opskrifter i appen

- Forprogrammerede opskrifter lavet af Cosoris interne kokke er tilgængelige på appen. Disse opskrifter indstiller automatisk den anbefalede tid og temperatur.
- Opret og gem brugerdefinerede opskrifter.

Tredjeparts stemmestyring'

Kompatibel med Amazon Alexa og Google Assistant til stemmekommandoer.

Bemærk: VeSync-appen opdateres løbende, og appfunktionerne udvides.

AT LÆRE DIN LUFTFRITER

Din Cosori Air Fryer bruger hurtig 360 Thermo IQTM-teknologi til at lave mad med lidt eller ingen olie til hurtig, sprød og lækker mad med op til 85 % færre kalorier end frituregryder. Med brugervenlig one-touch-betjening, en nonstick-kurv og et intuitivt, sikkert design er Cosori Air Fryer stjernen i dit køkken.

Bemærk:

- Forsøg ikke at åbne toppen af airfryeren. Dette er ikke et låg.
- Kurven og crisperpladen er lavet af aluminiummetal med en nonstick-belægning.

Air Fryer diagram

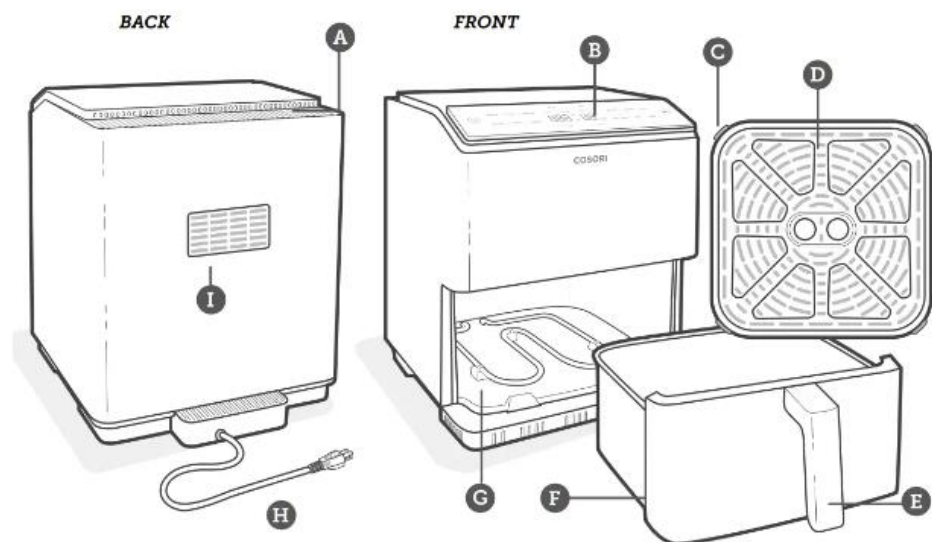

- A. Luftindgang
- B. Kontrolskærm
- C. Gummipropper
- D. Crisperplade
- E. Kurvhåndtag
- F. Kurv
- G. Varmeelementer
- H. Netledning
- I. Luftudgang

Vis diagram

Bemærk: Når du trykker på en knap for at bruge en funktion eller et program, bliver den hvid for at vise, at den er aktiv.

kontrol panel

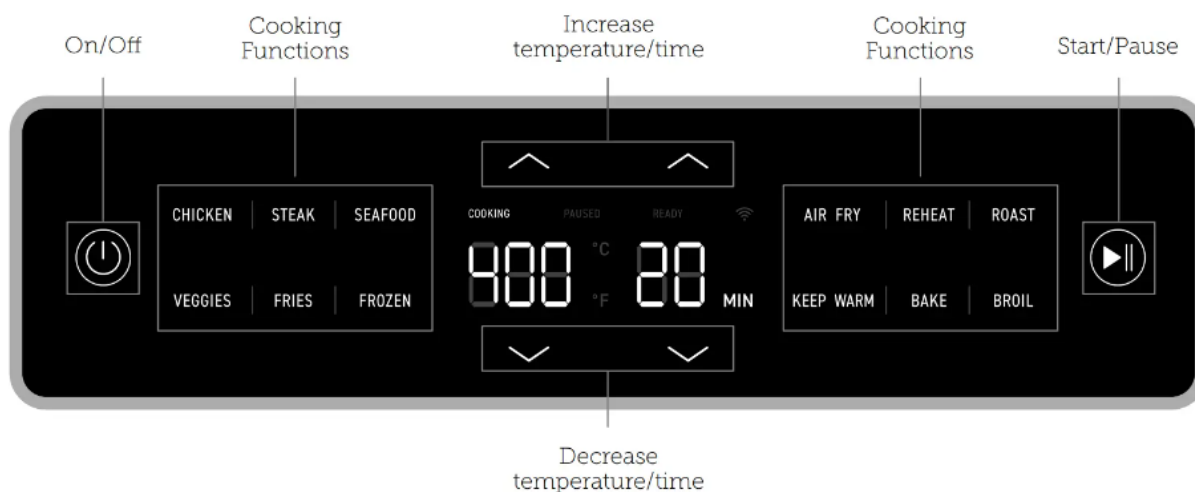

Bemærk:

- For at gemme eller nulstille forudindstillinger, se Tilberedningsfunktioner (se side 12).
- tryk og hold Information. i 5 sekunder for at konfigurere din airfryer. Se instruktionerne i VeSync i appen for at få flere tilberedningsstatustemperatur Wi-Fi®-indikatortid

Bemærk: Wi-Fi ® -indikatoren fortæller dig din VeSync-konfigurationsstatus. Se instruktionerne i VeSync i appen for at få flere oplysninger.

Vis meddelelser



FØR FØRSTE ANVENDELSE

Sætte op

1. Fjern og kassér al emballage fra airfryeren, inklusive eventuelle midlertidige klistermærker og det beskyttende dæksel, der er monteret over strømstikket.
2. Anbring luftfritøren på en stabil, plan, varmebestandig overflade. Hold dig væk fra områder, der kan blive beskadiget af damp (såsom vægge eller skabe).
Bemærk: Efterlad 5 cm plads bag og over airfryeren. [Figur 13] Efterlad tilstrækkelig plads til at fjerne kurven.
3. Vask både kurven og crisperpladen grundigt med enten en opvaskemaskine eller en ikke-slibende svamp.
4. Tør luftfrituregryden indvendigt og udvendigt med en let fugtig klud. Tør med et håndklæde.
5. Sæt crisper-pladen tilbage i kurven, og placer kurven inde i airfryeren.

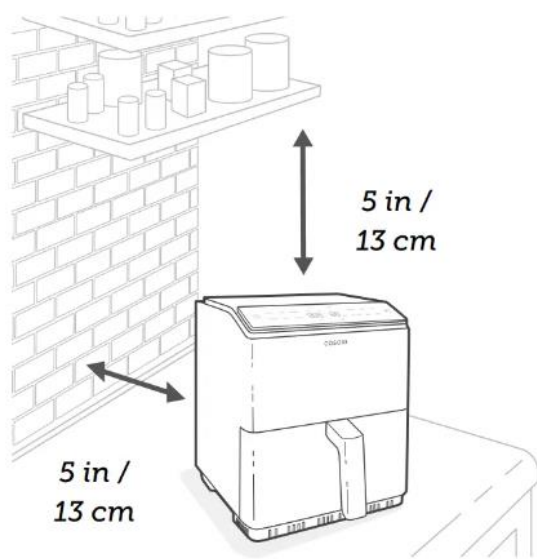

Figure 1.1

Test Run

En testkørsel hjælper dig med at blive fortrolig med din luftfryser, sørge for at den fungerer korrekt og rens den for mulige rester i processen.

1. Sørg for, at airfryer-kurven er tom, og sæt airfryeren i stikkontakten.
2. Tryk på AIR FRY. Displayet vil vise "400°F" og "20 MIN".
3. Tryk og hold knappen under tiden nede for at ændre tiden til 10 minutter.
4. Pres ►|| for at begynde. Når du er færdig, bipper airfryeren.
5. Fjern kurven. Lad kurven køle helt af i 10 minutter.

Bemærk:

- Vær forsigtig, når du vender kurven efter tilberedning, da den varme crisper-plade kan falde ud og udgøre en sikkerhedsrisiko.
- Skru ikke kurvens håndtag af kurven.

Gummistoppere

- Crisper tallerkenen indeholder 4 gummipropper lavet af fødevarer-sikkert materiale. Disse propper holder pladen monteret i bunden af kurven.

- Hvis gummipropperne fjernes, kan sprødpladen beskadige nonstick-belægningen på kurven.
- Fjern kun gummipropperne til rengøringsformål. For nem fjernelse skal du starte fra bunden af crisper-pladen og trække den ene side af proppen ud ad gangen. [Figur 1.2]

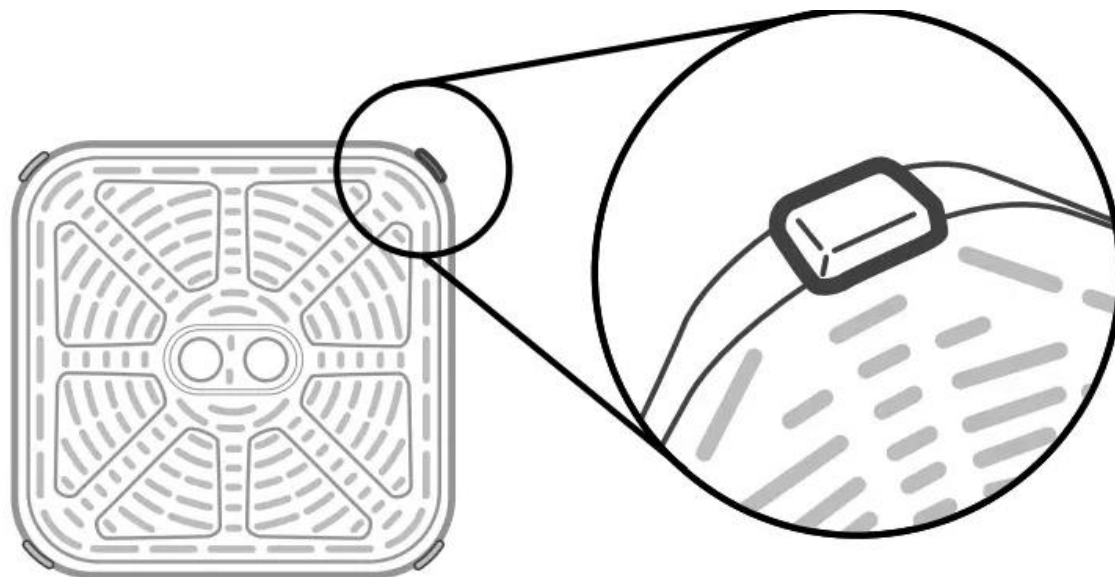

Figure 1.2

- For at placere gummipropperne tilbage på crisper-pladen skal du først lægge dem i blød i vand. Skub derefter hver prop tilbage gennem bunden af crisper-pladen. Skub den ene side af proppen ind ad gangen.
- Sørg for, at børn ikke leger med gummipropperne eller sluger dem.

BRUG AF DIN Airfryer

Du kan bruge VeSync-appen til at overvåge madlavning, følge opskrifter i appen og få adgang til yderligere funktioner. For en liste over smarte funktioner, se VeSync App-funktioner (se side 7)

Bemærk:

- Læg ikke noget oven på din frituregryde. Dette vil forstyrre luftstrømmen og forårsage dårlige luftstegningsresultater. [Figur 2.1]
- En luftfryser er ikke en frituregryde. Fyld ikke kurvene med olie, stegfedt eller nogen væske.
- Når du tager kurven ud af airfryeren, skal du passe på med varm damp

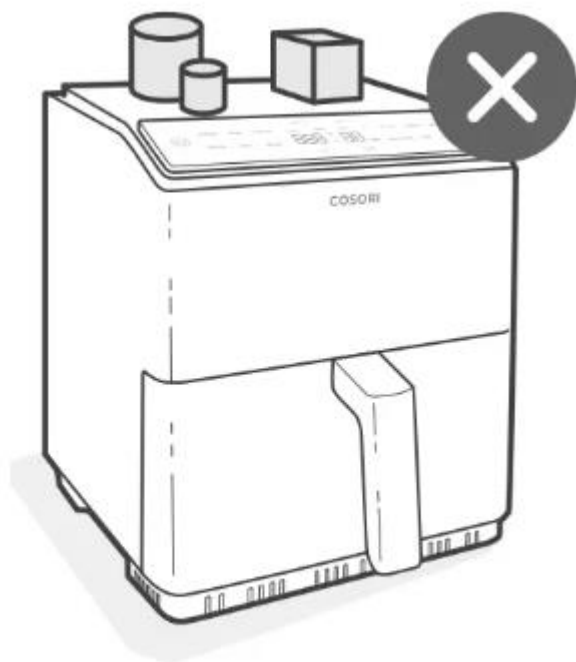

Figure 2.1

Madlavningsfunktioner

Brug af en tilberedningsfunktion er den nemmeste måde at lufttørre på. Tilberedningsfunktioner er programmeret med en ideel tid og temperatur til tilberedning af bestemte madvarer.



1. Tryk på funktionsknappen for at vælge funktionen. Airfryeren skifter automatisk til funktionens standardindstillinger.
2. Du kan tilpasse en tilberedningsfunktions tid (1 minutter) og temperatur (60°175°F). For at gå tilbage til en funktions standardindstillinger lige efter at have ændret dem, skal du trykke på funktionsikonet igen.

- Sådan gemmer du en tilberedningsfunktion:
en. Vælg en forudindstilling og juster tid og temperatur.
Bemærk: Tryk og hold på \wedge and \vee knapper for hurtigt at øge eller sænke tiden eller temperaturen.
b. Tryk på og hold tilberedningsfunktionsikonet nede i 3 sekunder.
- Sådan nulstilles alle tilberedningsfunktioner:

Bemærk: Resultaterne kan variere. Tjek vores opskriftsbog for en guide til brug af madlavningsfunktioner til perfekte resultater.

Funktion	Standard temperatur	Standardtid (minutter)
Kylling	390 ° F / 200 ° C	20
bøf	400 ° F / 205 ° C	8
Alt godt fra havet	375 ° F / 190 ° C	8
veggies	385 ° F / 195 ° C	6
Pommes frites*	385 ° F / 195 ° C	20
Frozen	395 ° F / 200 ° C	12
Air Fry	360 ° F / 180 ° C	10
Genopvarm	350 ° F / 175 ° C	5
Roast	400 ° F / 205 ° C	10
Holde varm	175 ° F / 80 ° C	30
Bage	320 ° F / 160 ° C	20
Broil	400 ° F / 205 ° C	10

Luft stegning

- **Plugin.** Når din airfryer vises, skal du tilføje mad til kurven.
For de bedste resultater skal du tilføje crisper-pladen i kurven for at lade overskydende olie dryppe ned til bunden af kurven.
- Vælg en tilberedningsfunktion.
Bemærk: Tilberedningsfunktioner er programmeret med en ideel tid og temperatur til tilberedning af bestemte madvarer. Airfryeren vil som standard indstille Air Fry-funktionen, hvis ingen anden tilberedningsfunktion er valgt.
- Skift eventuelt temperatur og tid. Du kan gøre dette når som helst under madlavningen.
Tryk  and  knapper for at ændre temperaturen (175°400°F / 80°205°C) eller tiden (1 minutter).
- Pres  at starte luftstegning.
- Airfryeren bipper 3 gange, når den er færdig. Displayet vil vise

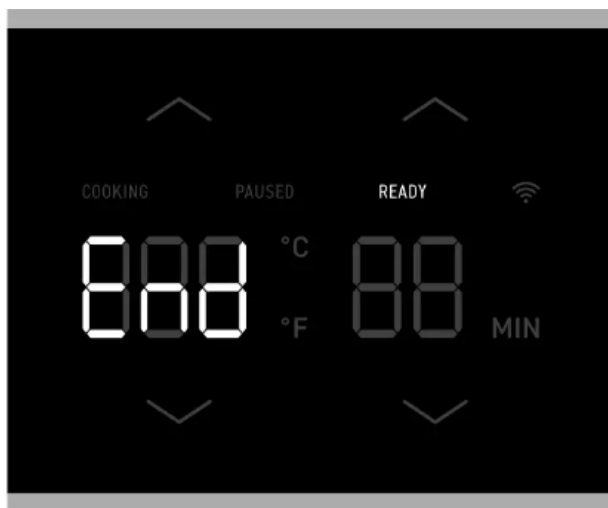

Tryk eventuelt på Hold varm. Tryk på  and  knapper for at ændre tiden (1 minutter).

1. Fjern indholdet fra kurven ved hjælp af en silikonespids tang eller andre redskaber.
2. Lad den afkøle inden rengøring.

Madlavningstips

Overfyldning

- Hvis kurven er overfyldt, tilberedes maden ujævnt.

Brug af olie

- Tilføjelse af en lille mængde olie til din mad gør det sprødere. Brug ikke mere end 2 amerikanske spsk / 30 ml olie.
- Oliespray er fremragende til at påføre små mængder olie jævnt på alle fødevarer.
- Du kan lufstege frosne fødevarer eller varer, der kan bages i en ovn.
- For at lave kager, håndtærter eller anden mad med fyld eller dej skal maden lægges i en varmesikker beholder, før den lægges i kurven.
- Luftstegning af fødevarer med højt fedtindhold vil få fedt til at samle sig under den sprøde tallerken. For at undgå overskydende røg under madlavning, hæld fedtdryp ud efter madlavning.
- Flydende marinerede fødevarer skaber stenk og overskydende røg. Pat disse fødevarer tørre inden luft stegning.

Pommes frites

- Tilsæt 1/2 amerikansk spsk / 8 mL olie for sprødhed.
- Når du laver pommes frites fra rå kartofler, sug ikke kogte pommes frites i vand i 15 minutter for at fjerne stivelse inden stegning. Tør med et håndklæde, inden du tilsætter olie.
- Skær ubehandlede pommes frites mindre for sprødere resultater. Prøv at skære pommes frites i strimler på 3 x 0.6 cm.



Bemærk: For flere tips og opskrifter, tjek VeSync-appen og Cosori website.

Flere funktioner

Skift af temperaturenheder

- Tryk og hold Temp i 3 sekunder.
- Temperaturenheden vil skifte fra Fahrenheit til Celsius.
- Gentag for at skifte tilbage til Fahrenheit.

Midlertidigt stop

- Presse  for at sætte madlavningen på pause. Airfryeren stopper opvarmning og  blinker, indtil du trykker på  igen for at genoptage madlavningen.
- Efter 30 minutters inaktivitet slukkes airfryeren.
- Denne funktion giver dig mulighed for at afbryde tilberedningsprogrammet uden at fjerne kurvene fra frituregryden.

Genoptag automatisk madlavning

- Hvis du trækker kurven ud, sætter airfryeren automatisk tilberedningen på pause. Displayet slukker midlertidigt som en sikkerhedsfunktion.
- Når du returnerer kurven, genoptager airfryeren automatisk tilberedningen baseret på dine tidligere indstillinger.

Automatisk afbrydelse

- Hvis airfryeren ikke har nogen aktive tilberedningsprogrammer, vil airfryeren slette alle indstillinger og slukke efter 3 minutters inaktivitet.

Overophedningsbeskyttelse

- Hvis airfryeren overophedes, lukkes den automatisk som en sikkerhedsfunktion.
- Lad airfryeren køle helt af, inden du bruger den igen.

PLEJE & VEDLIGEHOLDELSE

Bemærk:

- Rengør altid airfryer-kurven og crisper-pladen efter hver brug.
 - Foring af kurven med folie (undtagen crisper-pladen) kan gøre rengøring lettere.
1. Sluk og tag stikket ud af airfryeren. Lad det køle helt af før rengøring. Træk kurven ud for hurtigere afkøling.
 2. Tør luftfrituregryden ud med en fugtig klud, hvis det er nødvendigt.
 3. Kurven og crisperpladen tåler opvaskemaskine. Du kan også vaske kurven og crisper-pladen med varmt sæbevand og en svamp, der ikke sliber. Udblød evt.
Bemærk: Kurven og crisperpladen har en nonstick-belægning. Undgå at bruge metalredskaber og slibende rengøringsmidler.
 4. Til stædig fedt:
 - a. I en lille skål blandes 2 spsk / 30 ml bagepulver og 1 spsk / 15 ml vand til en smørbar pasta.
 - b. Brug en svamp til at sprede pastaen på kurven og sprød tallerken og skrub. Lad kurven og crisperpladen sidde i 15 minutter før skylning.
 - c. Vask kurven med sæbe og vand før brug.
 5. Rengør indersiden af airfryeren med en let fugtig, ikke-slibende svamp eller klud. Må ikke nedsænkes i vand. Rengør om nødvendigt varmespiralen for at fjerne madrester. [Figur 3.1]
 6. Tør inden brug.

Bemærk: Sørg for, at varmelegemet er helt tørt, før du tænder for airfryeren.

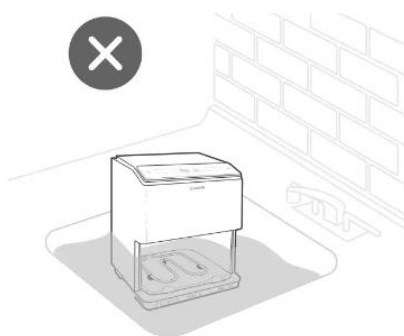

Figure 3.1

TILBEHØR

Yderligere og erstatningstilbehør er tilgængeligt til din airfryer. For mere information, kontakt kundesupport (se side 19).

FEJLFINDING

Problem	Mulig løsning
Airfryeren tændes ikke.	Sørg for, at luftfrituren er tilsluttet.
	Skub kurven sikkert ind i airfryeren.
Fødevarer er ikke helt kogte.	Læg mindre partier madvarer i kurven. Hvis kurven er fyldt for meget, vil maden blive underkogt.
	Forøg madlavningstemperatur eller -tid.
Fødevarer er ikke sprøde efter luftstegning.	Sprøjtning eller børstning af en lille mængde olie på madvarer kan øge sprødheden (se Madlavningstip, side 13)
Pommes frites er ikke tilberedt korrekt.	Se pommes frites, side 13.
Kurven vil ikke glide sikkert ind i airfryeren.	Sørg for, at kurven ikke er overfyldt med mad.
Hvid røg eller damp kommer ud af frituregryden.	Airfryeren kan producere lidt hvid røg eller damp, når du bruger den første gang eller under madlavning. Dette er normalt.
	Sørg for, at kurven og indersiden af airfryeren er rengjort ordentligt og ikke fedtet.
	Tilberedning af fed mad vil få olie til at samle sig under den sprøde tallerken. Denne olie vil producere hvid røg, og kurven kan være varmere end normalt. Dette er normalt og bør ikke påvirke tilberedningen. Håndter kurven forsigtigt.
Mørk røg kommer ud af airfryeren	Tag straks stikket ud af din airfryer. Mørk røg betyder, at maden brænder på, eller der er et kredsløbsproblem. Vent til røgen forsvinder, før du trækker kurven ud. Hvis årsagen ikke var brændt mad, skal du kontakte kundesupport (se side 19).

Airfryeren har en plastisk lugt.	Enhver luftfryser kan have en plastisk lugt fra fremstillingsprocessen. Dette er normalt. Følg instruktionerne til en testkørsel (side 10) for at slippe af med pl astluften. Hvis der stadig er en plastisk lugt, bedes du kontakte kundesupport
Displayet viser fejlkode "E3".	Der er et åbent kredsløb i temperaturmonitoren. Kontakt kundesupport
Displayet viser fejlkode "E3".	Der er kortslutning i temperaturmonitoren. Kontakt kundesupport
Displayet viser fejlkode "E3".	Airfryerens overophedningsbeskyttelse er blevet aktiveret. Sluk og tag stikket ud af airfryeren og lad den køle helt af. Hvis displayet fortsætter med at vise "E3", kontakt kundesupport
Displayet viser fejlkode "E4".	Airfryeren er sat i en 220–240V stikkontakt. Sluk og tag stikket ud af airfryeren. Brug kun airfryeren med 120V, 60Hz udtag.

Hvis dit problem ikke er på listen, bedes du kontakte kundesupport

GARANTIINFORMATION

Produktnavn	Dual Blaze™ 6.8 Quart Air Fryer
Model	CAF-P583S-KUS
For din egen reference anbefaler vi stærkt, at du registrerer dit ordre-id og købsdato.	
Købsdato	
Ordre-id	

- **VILKÅR & POLITIK**

Arovast Corporation ("Arovast") garanterer dette produkt til den oprindelige køber for at være fri for defekter i materiale og udførelse under normal brug og betingelser i en periode på 2 år fra datoen for det originale køb.

Arovast accepterer, efter vores valg i garantiperioden, at reparere enhver defekt i materiale eller udførelse eller levere et lige produkt til gengæld uden beregning med forbehold for verifikation af manglen eller funktionsfejl og bevis for købsdatoen.

Der er ingen anden udtrykkelig garanti. Denne garanti gælder ikke:
Hvis produktet er blevet ændret fra dets oprindelige tilstand;

- Hvis produktet ikke er blevet brugt i overensstemmelse med anvisninger og instruktioner i brugervejledningen;
- Til skader eller mangler forårsaget af ulykke, misbrug, misbrug eller forkert eller utilstrækkelig vedligeholdelse;
- Til skader eller mangler forårsaget af service eller reparation af produktet udført af en uautoriseret tjenesteudbyder eller af nogen anden end Arovast;
- For skader eller mangler, der opstår under kommerciel brug, lejebrug eller enhver anvendelse, som produktet ikke er beregnet til;
- Til skader eller mangler, der overstiger produktets omkostninger.

Arovast hæfter ikke for indirekte, tilfældige skader eller følgeskader i forbindelse med brugen af det produkt, der er omfattet af denne garanti.

Denne garanti gælder kun for den oprindelige forbrugerkøber af produktet og kan ikke overføres til nogen efterfølgende ejer af produktet, uanset om produktet overføres i løbet af den specificerede garantiperiode.

Denne garanti omfatter ikke produkter købt fra uautoriserede sælgere. Provosts garanti strækker sig kun til produkter købt fra autoriserede sælgere, der er underlagt Arovasts kvalitetskontrol og har accepteret at følge dens kvalitetskontrol.

Alle underforståede garantier er begrænset til perioden med denne begrænsede garanti.

Denne garanti giver dig specifikke juridiske rettigheder, og du kan også have andre rettigheder, der varierer fra stat til stat. Nogle stater tillader ikke udelukkelse eller begrænsning af tilfældige skader eller følgeskader, så ovenstående begrænsning eller udelukkelse gælder muligvis ikke for dig.

Hvis du opdager, at dit produkt er defekt inden for den specificerede garantiperiode, bedes du kontakte kundesupport via support@cosori.com.

MÅ IKKE bortskaf dit produkt, før du kontakter os. Når vores kundesupportteam har godkendt din anmodning, bedes du returnere produktet med en kopi af fakturaen og ordre-id'et.

Hvert Cosori-produkt inkluderer automatisk en 2-års garanti. For at gøre kundesupportprocessen hurtig og nem, skal du registrere dit produkt online på www.cosori.com/garanti.

Denne garanti er ydet af:

Arovast Corporation
1202 N. Miller St., Suite A
Anaheim, CA 92806